

# POUŽÍVATEĽSKÁ PRÍRUČKA K INTELIGENTNEJ SÚPRAVE



Android



iOS

## **DÔLEŽITÉ UPOZORNENIE:**

Pred inštaláciou alebo pripojením súpravy Smart (bezdrôtový modul) si pozorne prečítajte príručku. Nezabudnite si túto príručku uložiť pre budúce použitie.

## OBSAH

1	SPECIFICATION .....	1
2	PRECAUTIONS .....	1
3	DOWNLOAD AND INSTALL APP .....	2
4	INSTALL THE SMART KIT(wireless module) .....	3
5	USER REGISTRATION .....	4
6	NETWORK CONFIGURATION .....	6
7	HOW TO USE APP .....	17
8	SPECIAL FUNCTIONS .....	19

### **VYHLÁSENIE O ZHODE**

Týmto vyhlasujeme, že táto inteligentná súprava je v súlade so základnými požiadavkami a ďalšími príslušnými ustanoveniami smernice 2014/53/EÚ. Kópia úplného DoC je priložená.

(len výroby Európskej únie)

# **1 ŠPECIFIKÁCIA**

Model: EU-OSK105,US-OSK105

Štandardné: IEEE 802. 11b/g/n

Typ antény: Vytlačená anténa na PCB

Frekvenčné pásmo: 2400-2483,5 MHz

Prevádzková teplota: 0°C ~ 45°C/32°F ~ 113°F

Prevádzková vlhkosť: 10 % ~ 85 %

Príkonnosť: DC 5V/300mA

Maximálny výkon TX: <20dBm

## **2 PREKÁŽKY**

- Použiteľný systém: iOS, Android.
- Prosím, aktualizujte si APP na najnovšiu verziu.
- Vzhľadom na zvláštnu situáciu môže dôjsť, výslovne tvrdíme nižšie: Nie všetky systémy Android a iOS sú kompatibilné s APP. Za prípadné problémy v dôsledku nekompatibility nenesieme zodpovednosť.
- **Bezdrôtová bezpečnostná stratégia**  
Inteligentná súprava podporuje iba šifrovanie WPA-PSK/WPA2-PSK a žiadne šifrovanie.  
Odporúča sa šifrovanie WPA-PSK/WPA2-PSK.
- **Upozornenia**
  - Vzhľadom na rôznu situáciu v sieti sa môže niekedy vrátiť časový limit. Ak táto situácia nastane, zobrazenie medzi tabuľkou a aplikáciou nemusí byť rovnaké, necíťte sa zmätení.
  - Fotoaparát smartfónu musí mať 5 miliónov pixelov alebo viac, aby bolo možné dobre skenovať kód QR.

- Vzhľadom na rôzne situácie v sieti môže niekedy dôjsť k časovému limitu požiadavky, preto je potrebné vykonať konfiguráciu siete znova.
- Systém APP môže byť aktualizovaný bez predchádzajúceho upozornenia na zlepšenie funkcií produktu. Skutočný proces konfigurácie siete sa môže mierne líšiť od manuálu, skutočný proces má prednosť.
- Viac informácií nájdete na webovej stránke služby.

### **3 STIAHNUTIE A INŠTALÁCIA APLIKÁCIE**

**UPOZORNENIE:** Nasledujúci kód QR je k dispozícii len na stiahnutie APP. Je úplne odlišný od QR kódu priloženého k súprave SMART KIT.

① **Systém iOS:**

Naskenujte QR kód alebo prejdite do App Store, vyhľadajte aplikáciu "Carrier air conditioner" a stiahnite si ju.

② **Systém Android:**

Naskenujte QR kód alebo prejdite na Google play, vyhľadajte aplikáciu "Carrier air conditioner" a stiahnite si ju.



Android



iOS

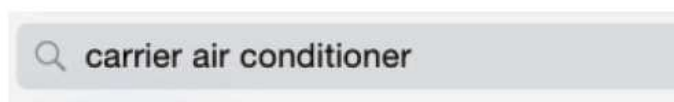

Carrier Air Conditioner  
Century Carrier Residential Air-c..

#### 4 INŠTALÁCIA SMART KIT-u (bezdrôtový modul)

- ① Odstráňte ochranný kryt inteligentnej súpravy (bezdrôtový modul)
- ② Otvorte predný panel a vložte inteligentnú súpravu (bezdrôtový modul) do vyhradeného rozhrania.
- ③ Pripevnite kód QR pribalený k súprave Smart (bezdrôtový modul) na bočný panel stroja a zabezpečte, aby sa dal pohodlne naskenovať mobilným telefónom. Prípadne si používateľ môže QR kód odfoťiť a uložiť do vlastného telefónu.

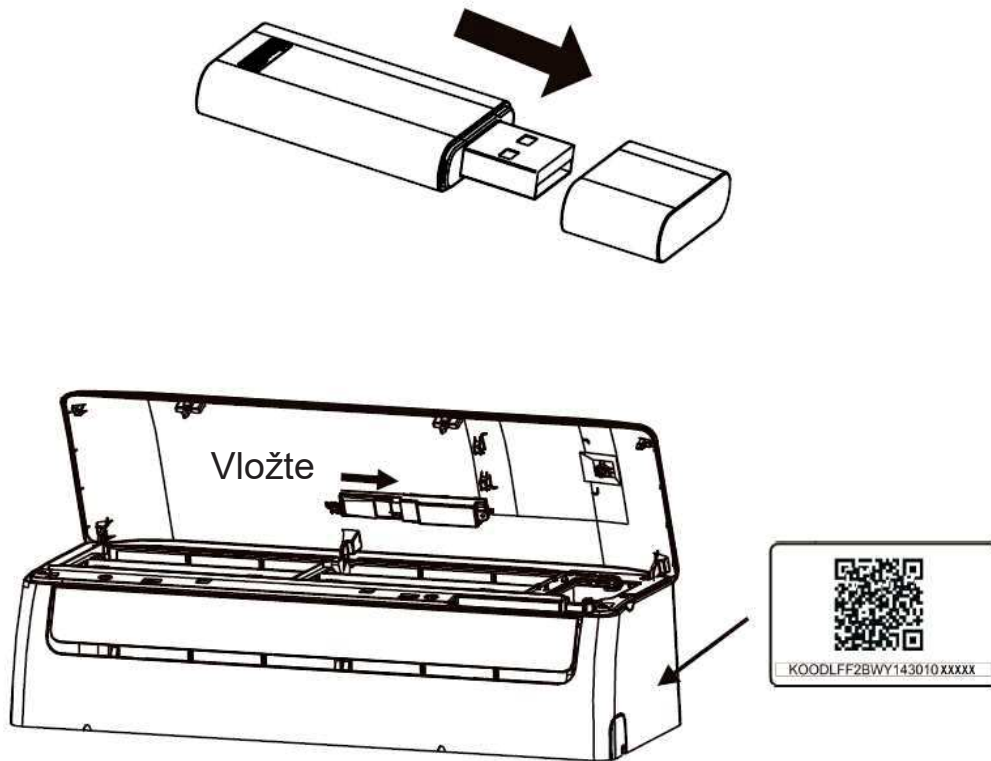

**UPOZORNENIE:** Toto rozhranie je kompatibilné len so súpravou SMART KIT (bezdrôtový modul), ktorú dodáva výrobca.

## 5 REGISTRÁCIA POUŽÍVATEĽA

- Skontrolujte, či je vaše mobilné zariadenie pripojené k bezdrôtovému smerovaču. Taktiež je potrebné, aby bol bezdrôtový smerovač pripojený k internetu ešte pred vykonaním registrácie používateľa a konfigurácie siete.
- V prípade, že ste zabudli heslo, je lepšie prihlásiť sa do e-mailovej schránky a aktivovať si registračné konto kliknutím na odkaz. Môžete sa prihlásiť pomocou účtov tretích strán.

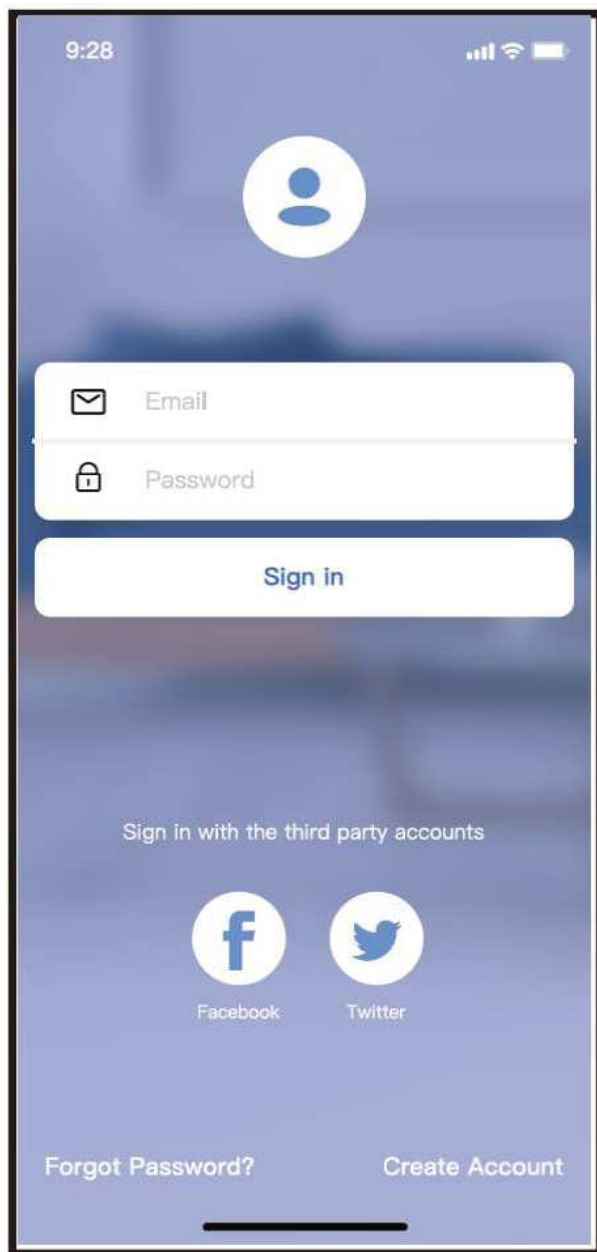

Android

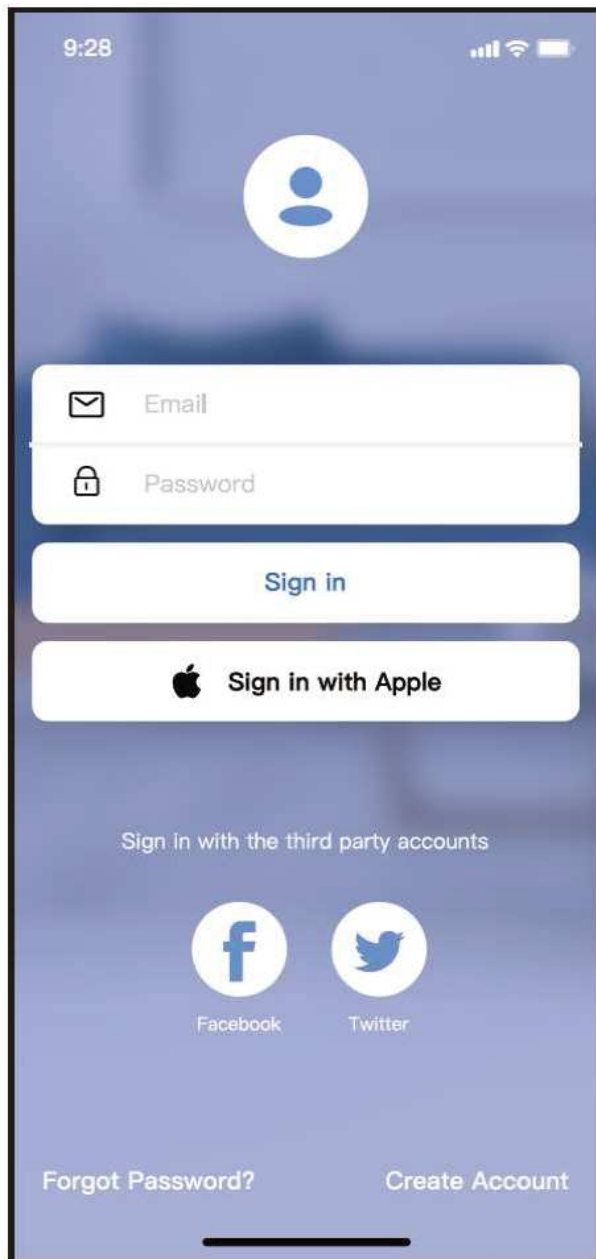

iOS

① Kliknite na tlačidlo "Vytvoriť účet"

9:41

< Create Account

Enter your Email address

Password 

Confirm Password 

Password need 6-20 characters,must contain letters and numbers.

Register

I have read and agree to [the terms and privacy](#)

② Zadajte svoju e-mailovú adresu a heslo a potom kliknite na tlačidlo "Registrovať".

## **6 KONFIGURÁCIA SIETE**

### **Upozornenia**

- Je potrebné zabudnúť na všetky ostatné okolité siete a uistiť sa, že sa zariadenie so systémom Android alebo iOS pripája len k bezdrôtovej sieti, ktorú chcete nakonfigurovať.
- Uistite sa, že bezdrôtová funkcia zariadenia so systémom Android alebo iOS funguje dobre a že sa dá automaticky pripojiť späť k pôvodnej bezdrôtovej sieti.

### **Pripomíname:**

Používateľ musí dokončiť všetky kroky do 8 minút po zapnutí klimatizácie, inak ju musíte zapnúť znova.

#### **■ Používanie zariadenia so systémom Android alebo iOS na konfiguráciu siete**

- Uistite sa, že vaše mobilné zariadenie je už pripojené k sieti Wi-Fi, ktorú chcete používať. Taktiež musíte zabudnúť na iné nerelevantné siete Wi-Fi v prípade, že ovplyvňujú proces konfigurácie.
- Odpojte napájanie striedavým prúdom.
- Pripojte napájanie striedavým prúdom a sedemkrát počas 10 sekúnd nepretržite stlačte tlačidlo "LED DISPLAY" alebo "DO NOT DISTURB".
- Keď sa na AC zobrazí "AP", znamená to, že AC Wi-Fi už prešiel do režimu "AP".

### **Poznámka:**

Konfiguráciu siete môžete dokončiť dvoma spôsobmi

Konfigurácia siete pomocou skenovania Bluetooth

Konfigurácia siete podľa vybraného typu spotrebiča



## Konfigurácia siete pomocou skenovania Bluetooth

Poznámka: Uistite sa, že bluetooth vášho mobilného zariadenia funguje.

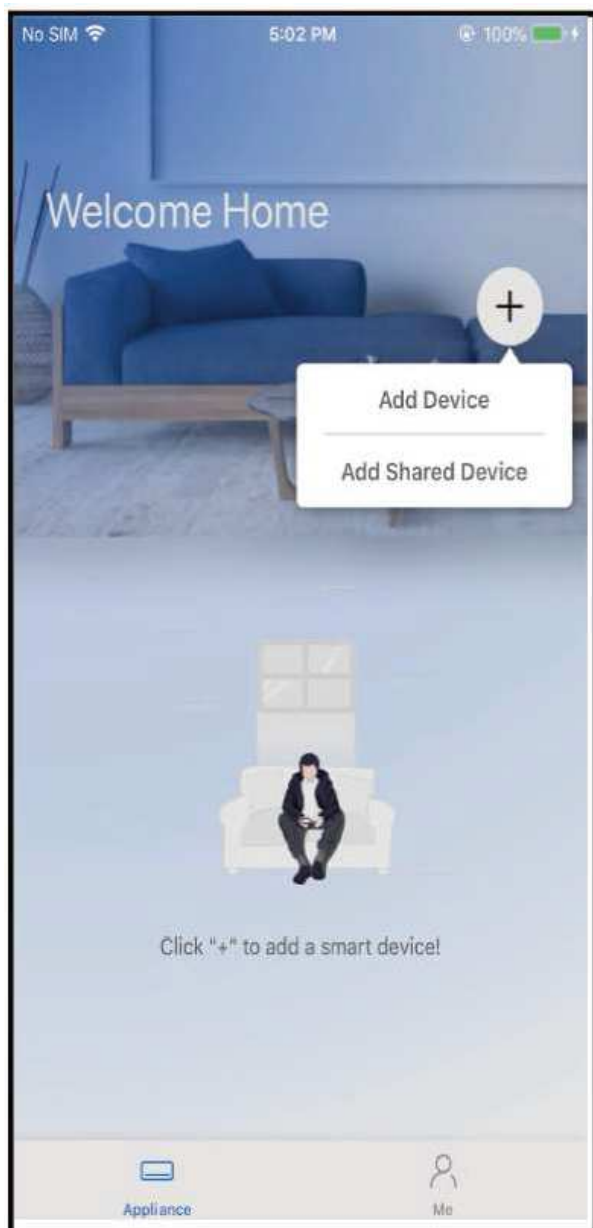

① Stlačte " + Pridať zariadenie "



② Stlačte "Skenovanie blízkych zariadení"

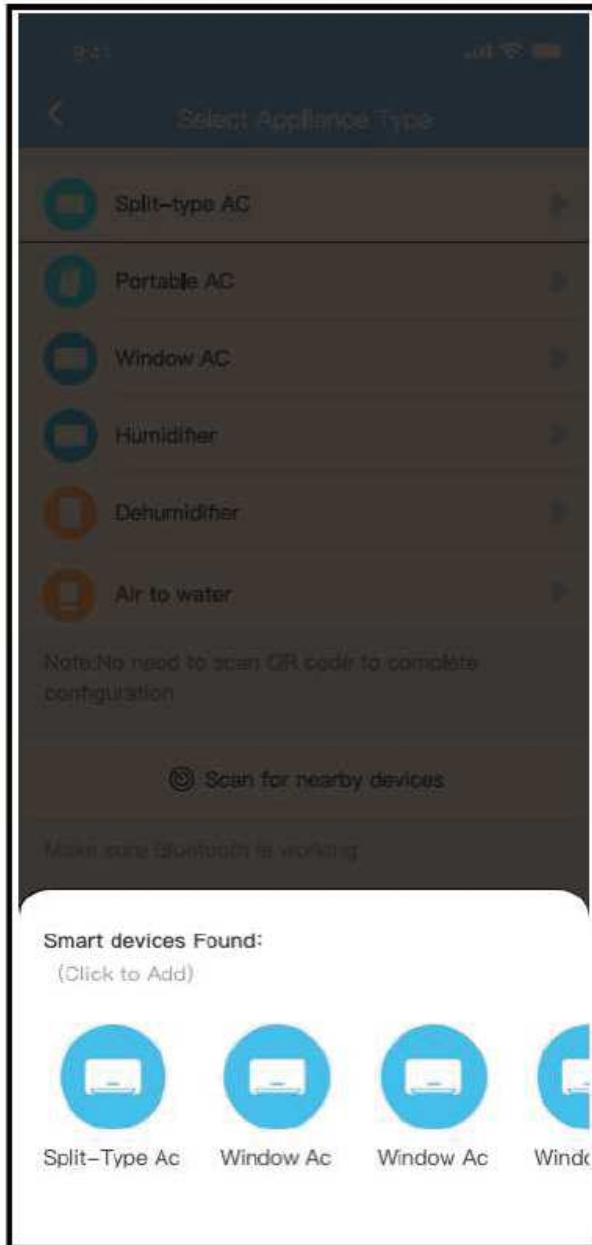

③ Počkajte kým sa inteligentné zariadenia nájdu, ④ Vyberte domácu sieť Wi-Fi, zadajte heslo a potom ich kliknutím pridajte

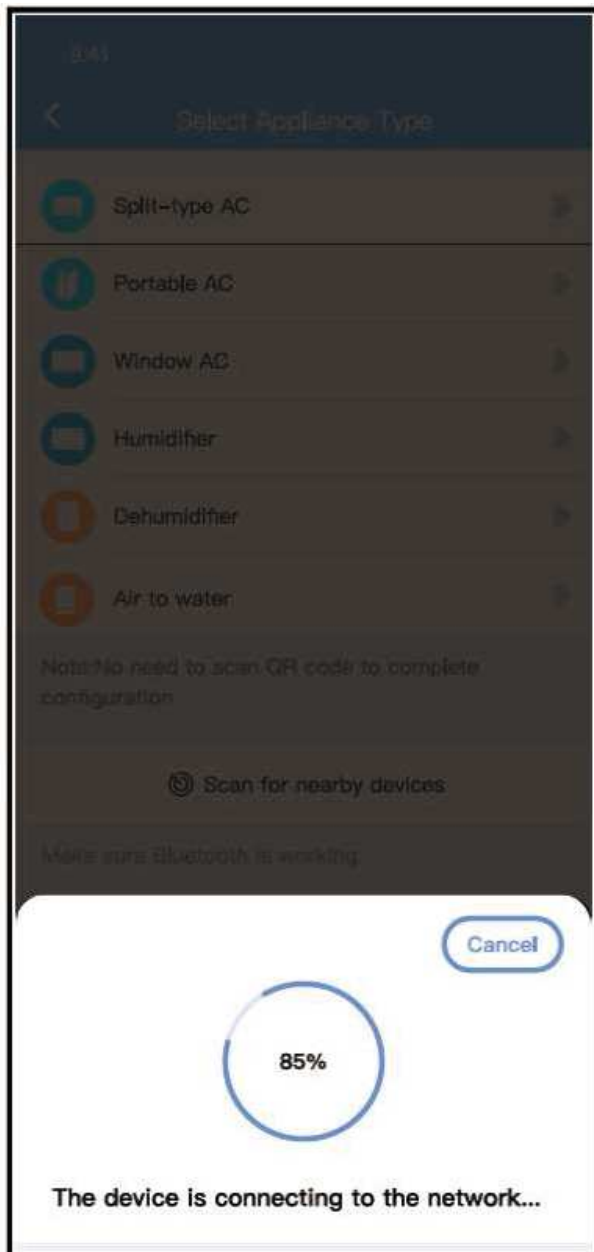

⑤ Čakanie na pripojenie k sieti

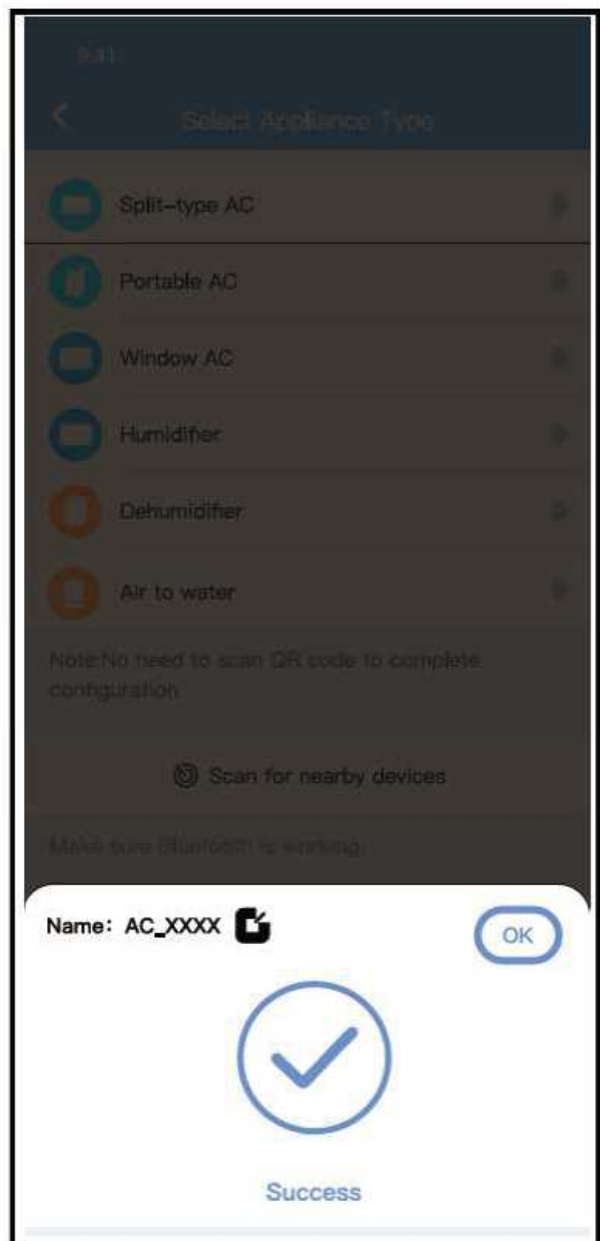

⑥ Úspešná konfigurácia, môžete zmeniť predvolený názov.



⑦ Můžete si vybrať existujúci názov alebo prispôbiť nový názov

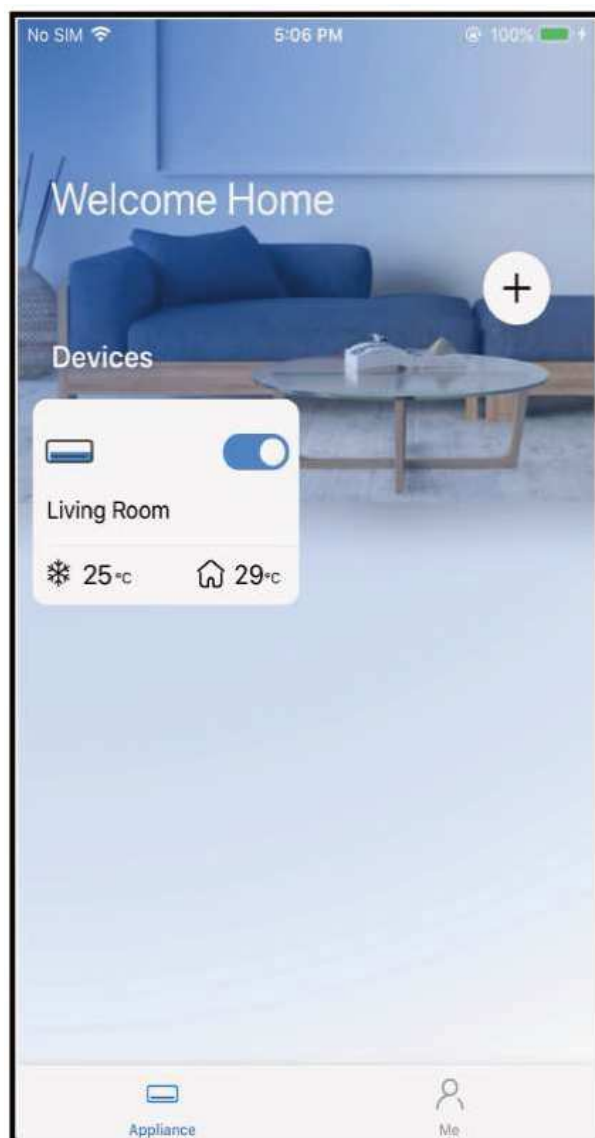

⑧ Konfigurácia siete Bluetooth je úspešná, teraz môžete vidieť zariadenie v zozname.

## Konfigurácia siete podľa vybraného typu spotrebiča :

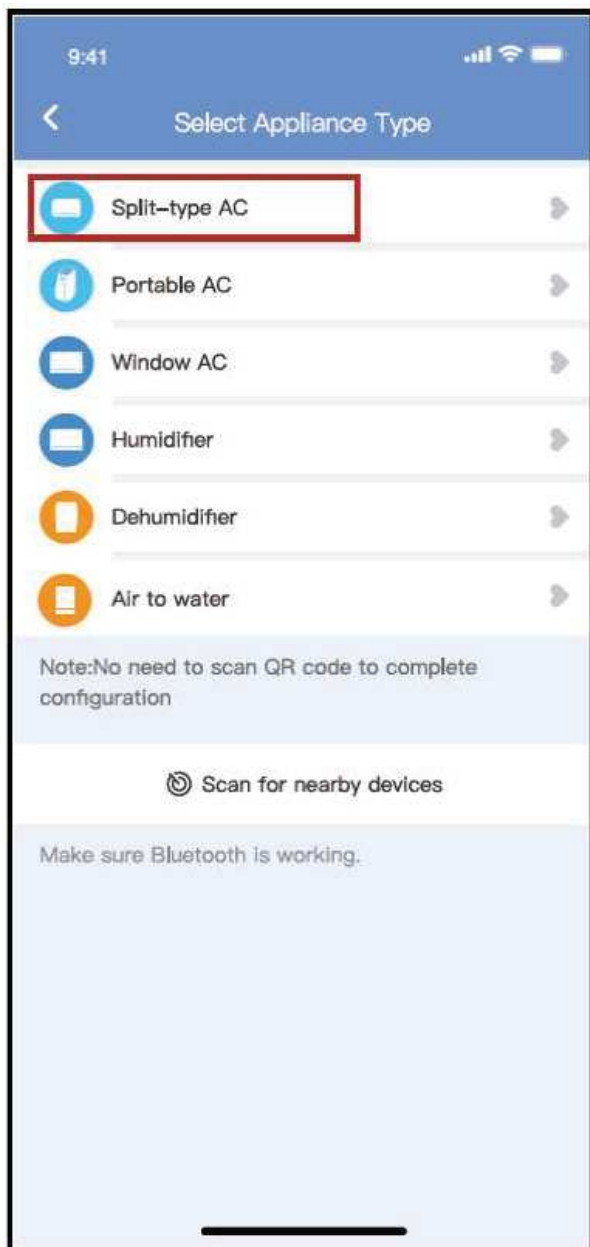

① Ak je konfigurácia siete bluetooth chybná, vyberte typ spotrebiča.

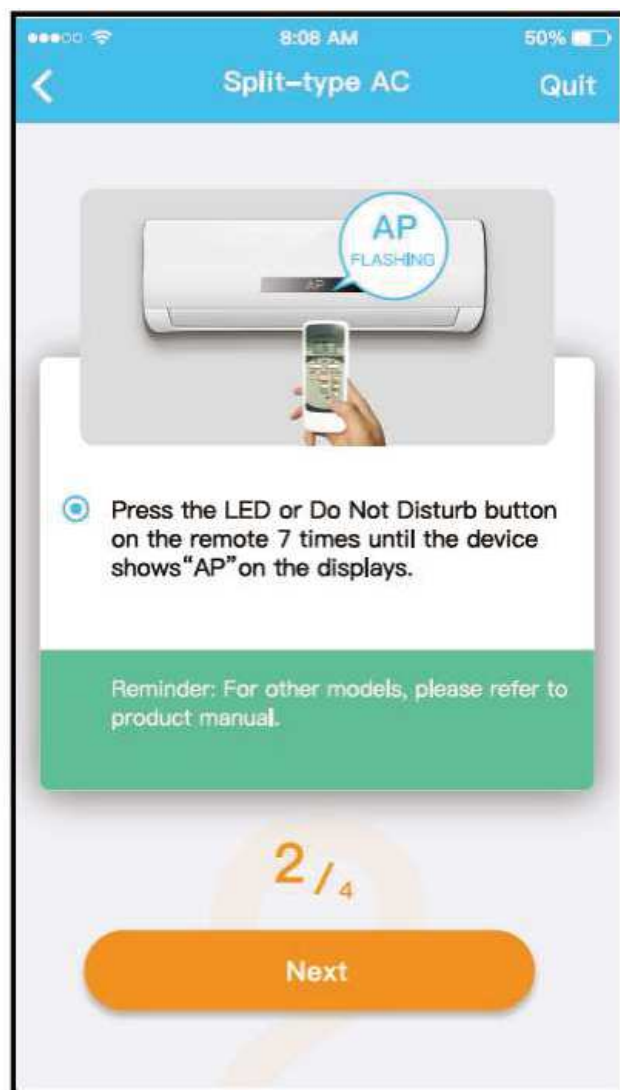
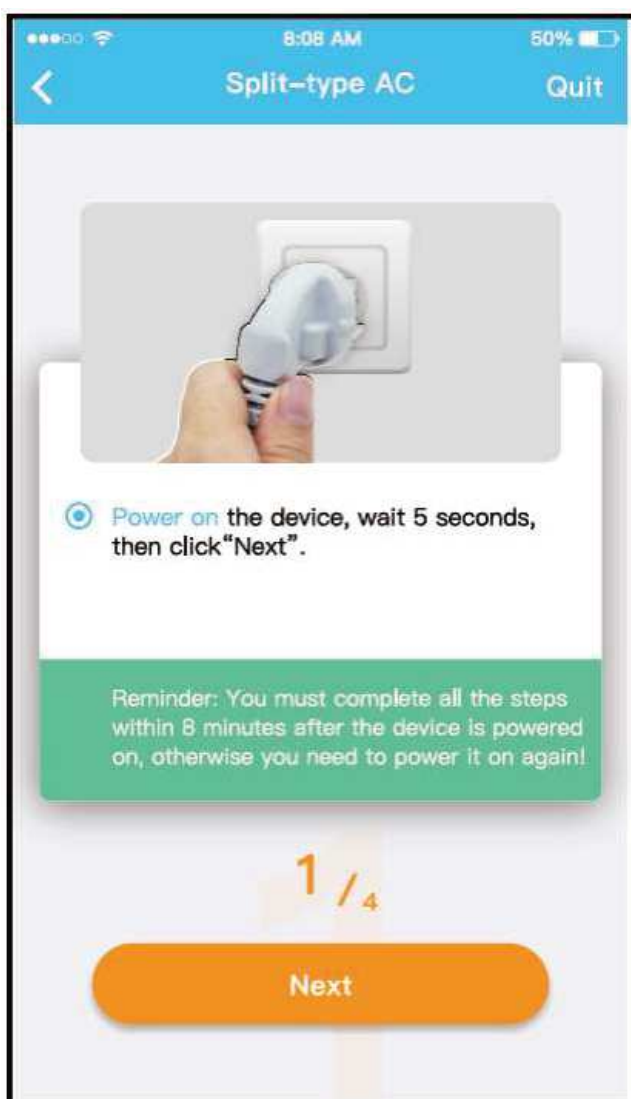

② Postupujte podľa vyššie uvedených krokov, aby ste vstúpili do režimu "AP".

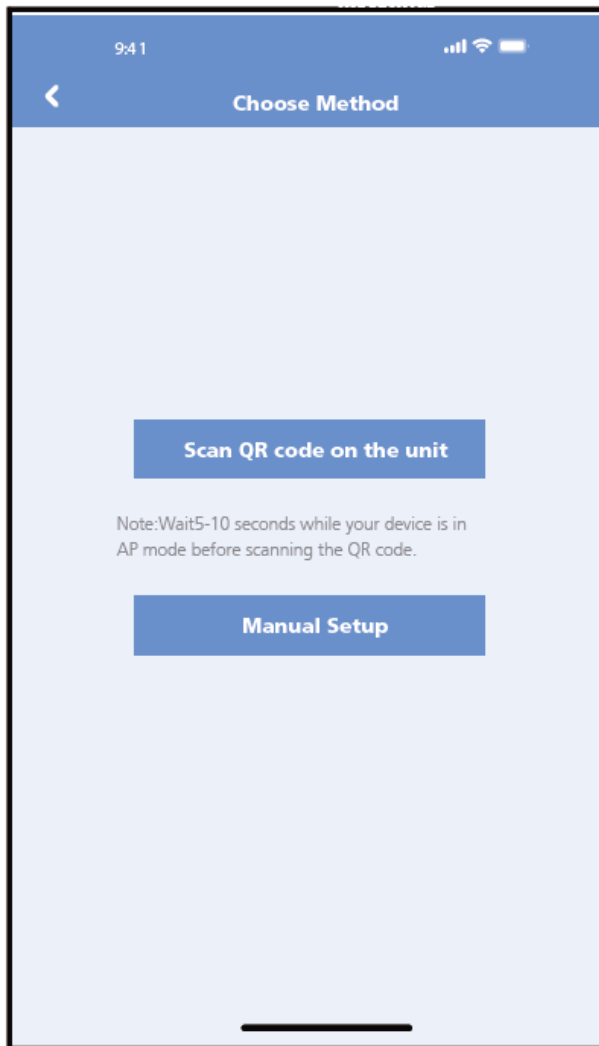

③ Vyberte metódu konfigurácie siete.

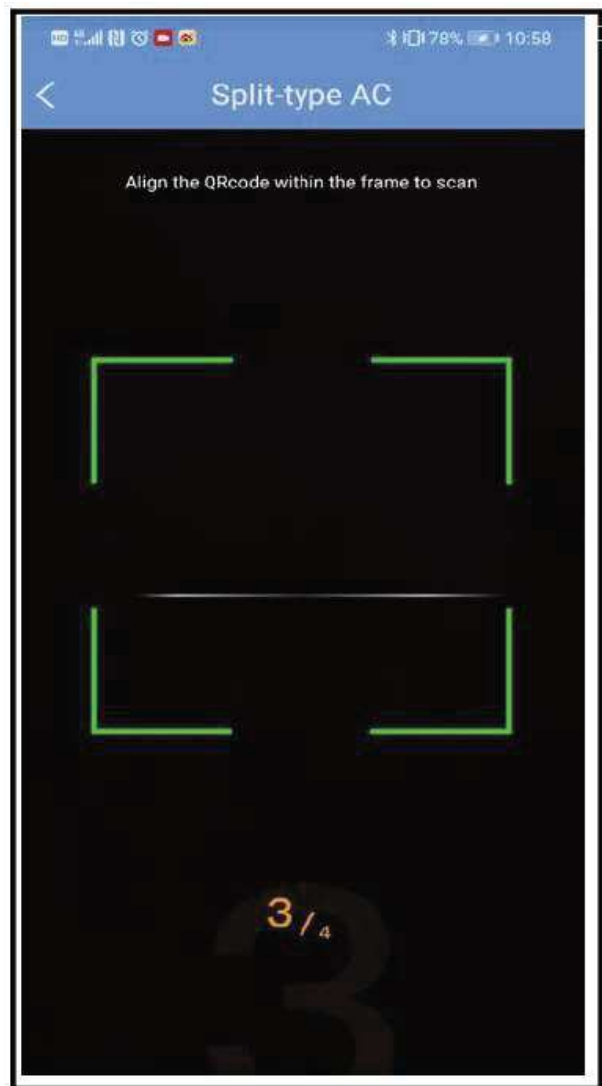

④ Vyberte metódu "Naskenovať kód QR".

**POZNÁMKA:** Kroky ③ a ④ sa vzťahujú len na systém Android. Systém iOS tieto dva kroky nepotrebuje.



⑤ Keď zvolíte metódu "Manuálne nastavenie" (Android). Pripojenie k bezdrôtovej sieti(iOS)

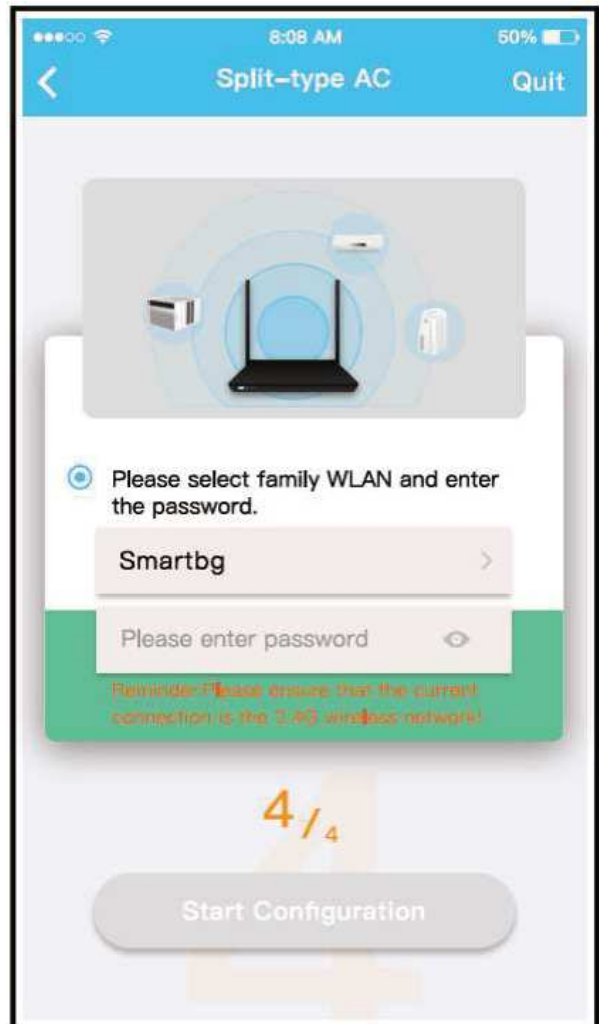

⑥ Zadajte heslo





⑦ Konfigurácia siete je úspešná

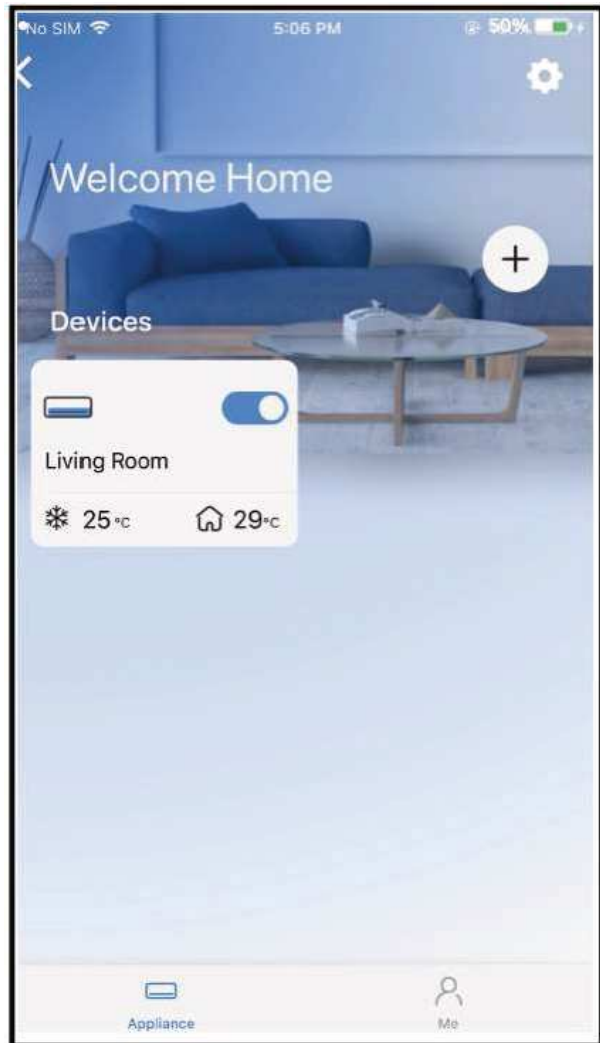

⑧ Úspešná konfigurácia, zariadenie sa zobrazí v zozname.

**POZNÁMKA:**

- Po dokončení konfigurácie siete sa na obrazovke APP zobrazí upozornenie na úspech.
- Vzhľadom na rôzne internetové prostredie je možné, že stav zariadenia sa stále zobrazuje ako "offline". Ak nastane táto situácia, je potrebné vytiahnuť a obnoviť zoznam zariadení v aplikácii APP a uistiť sa, že stav zariadenia je "online". Prípadne môže používateľ vypnúť napájanie striedavým prúdom a znova ho zapnúť, stav zariadenia bude po niekoľkých minútach "online".

## 7 AKO POUŽÍVAŤ APLIKÁCIU

Pred použitím aplikácie na ovládanie klimatizácie cez internet sa uistite, že sú vaše mobilné zariadenie aj klimatizácia pripojené k internetu, postupujte podľa nasledujúcich krokov:

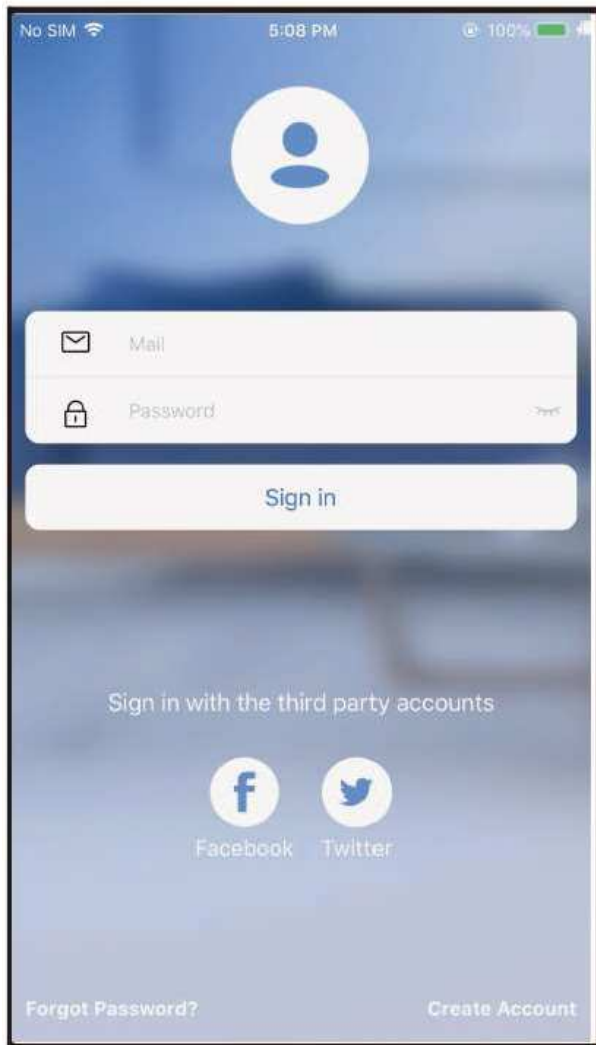

① Kliknite na tlačidlo " Zaregistrovať sa "

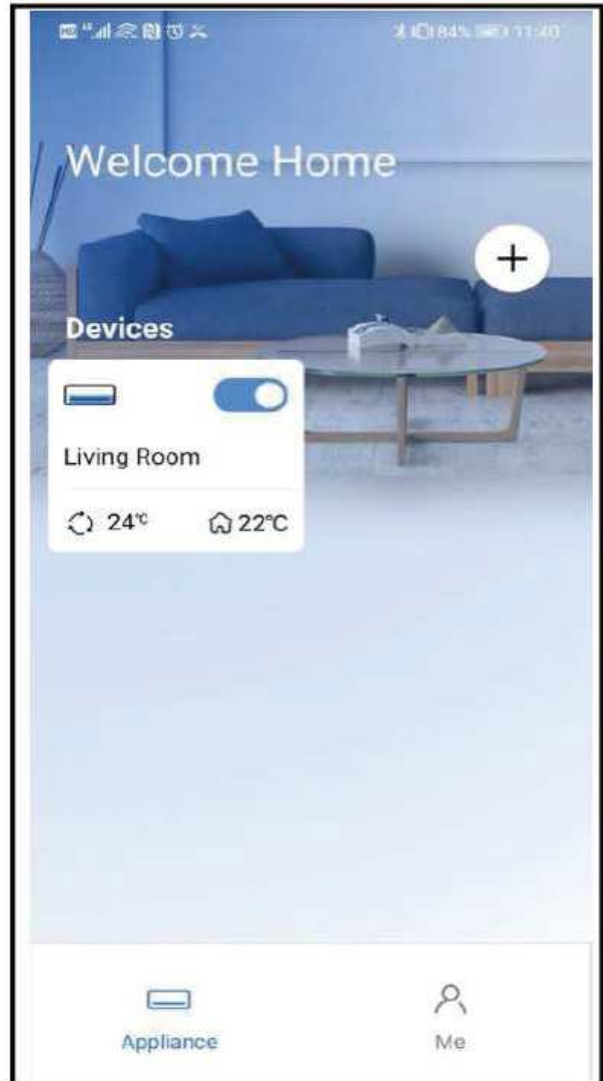

② Vyberte klimatizáciu.



③ Takto môže používateľ ovládať stav zapnutia/vypnutia klimatizácie, režim prevádzky, teplotu, rýchlosť ventilátora atď.

**POZNÁMKA:**

V klimatizácii nie sú k dispozícii všetky funkcie APP. Napríklad: Viac informácií nájdete v používateľskej príručke.

## 8 ŠPECIÁLNE FUNKCIE

### ■ Plán

Týždenne si používateľ môže dohodnúť termín zapnutia alebo vypnutia klimatizácie v určitom čase. Používateľ môže tiež zvoliť cirkuláciu, aby sa klimatizácia riadila podľa rozvrhu každý týždeň.

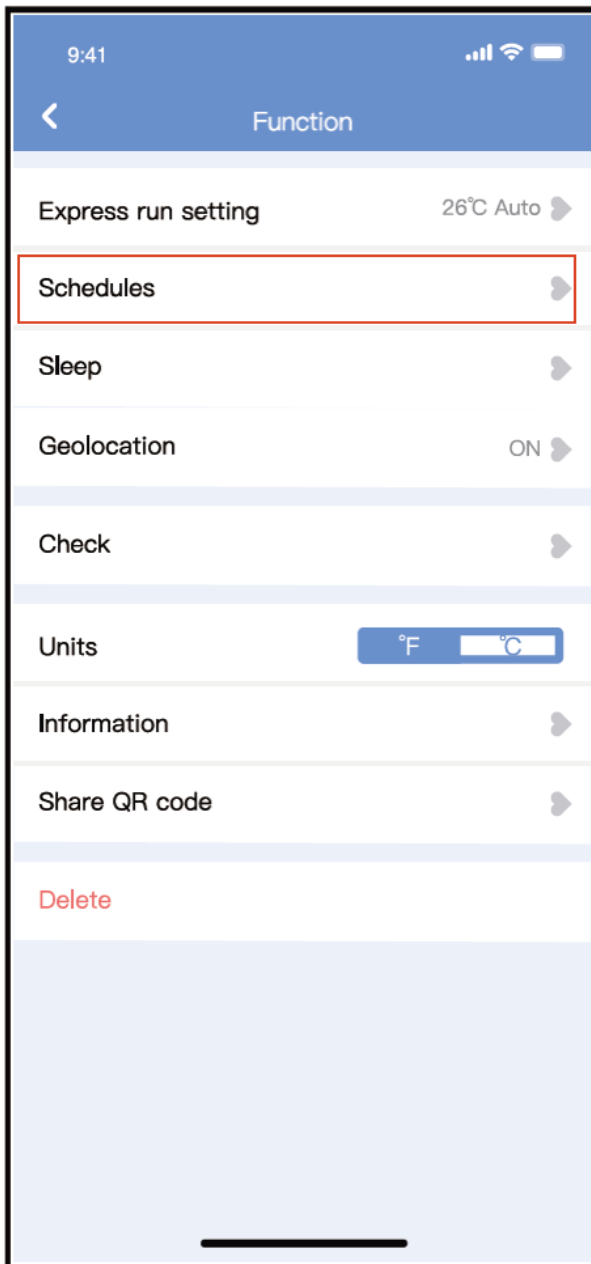

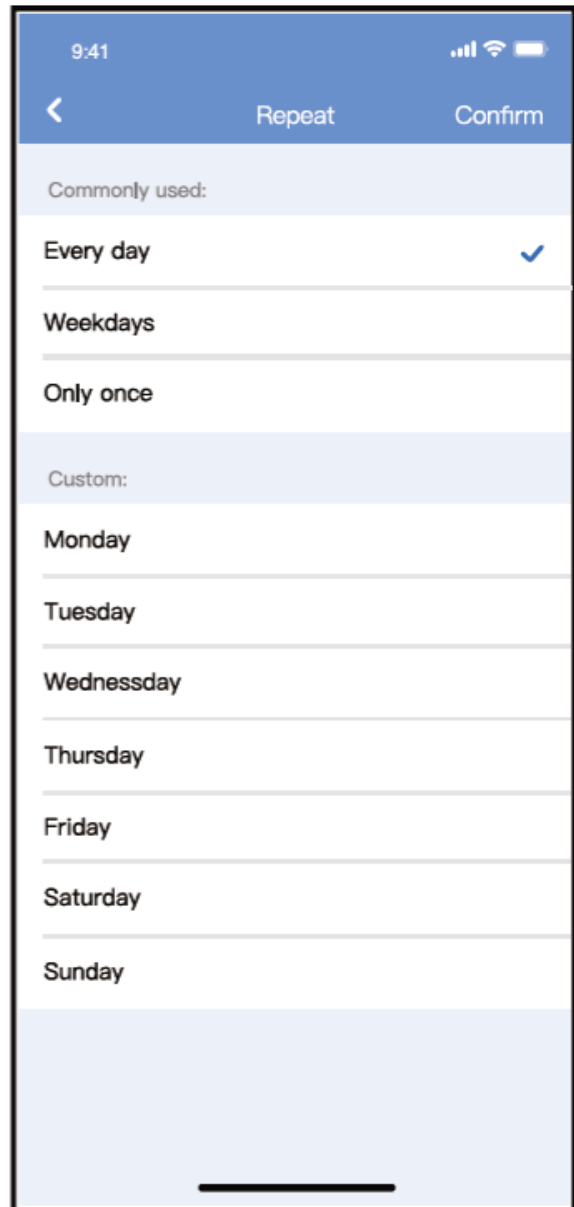
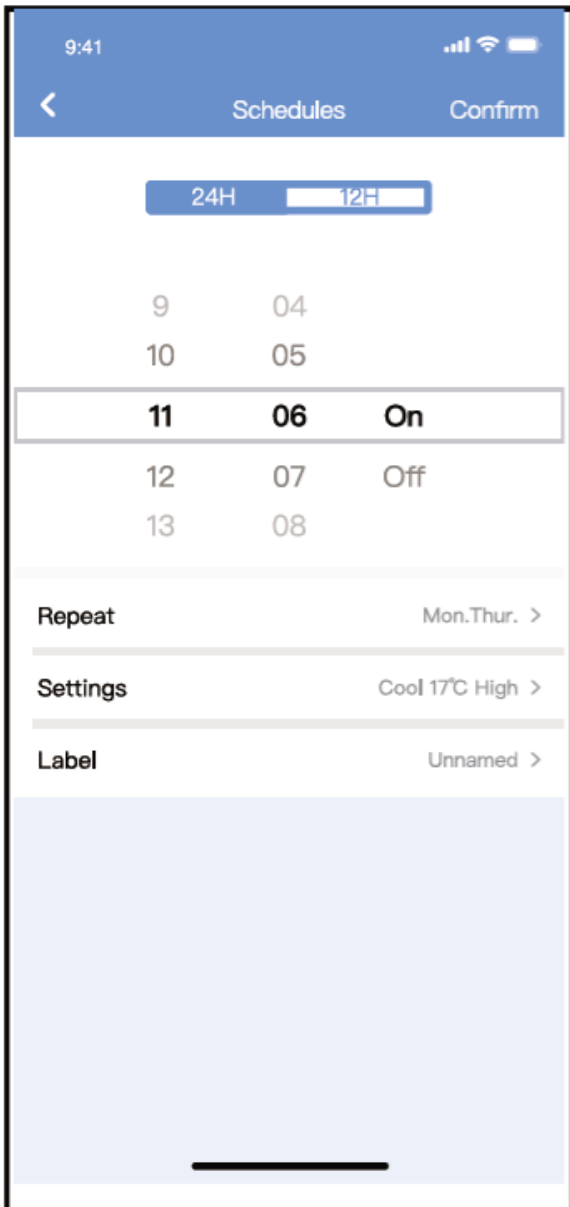

## ■ Spánok

Používateľ si môže prispôbiť svoj vlastný pohodlný spánok nastavením cieľovej teploty.

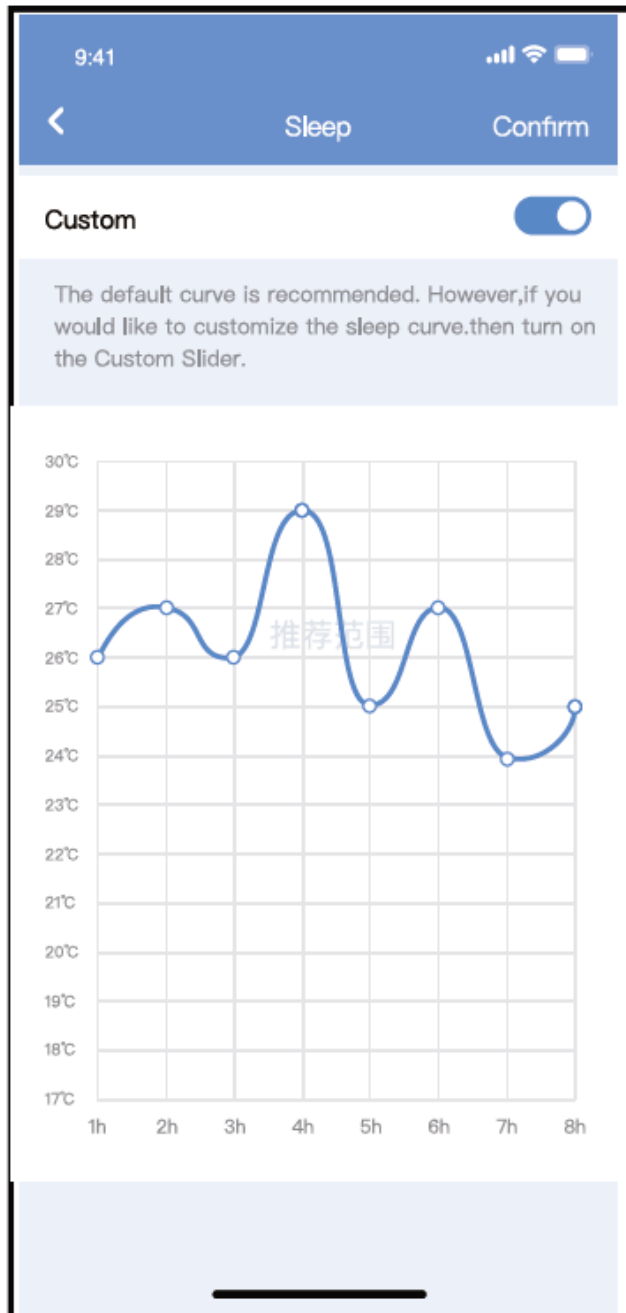
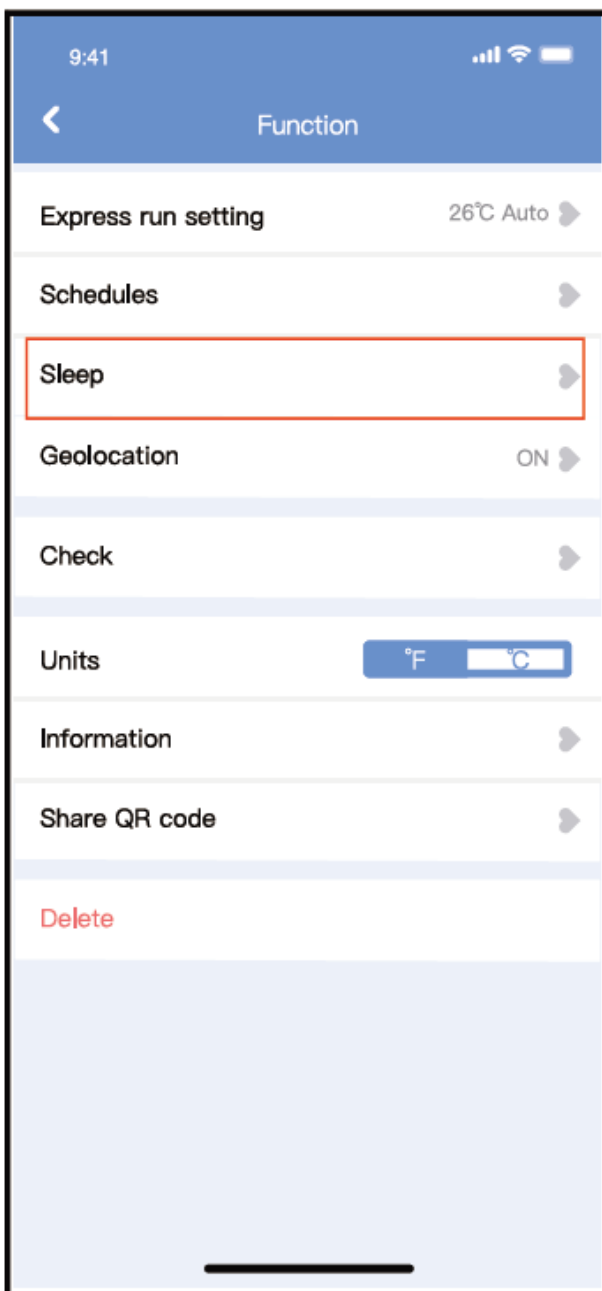

## ■ Skontrolujte

Používateľ môže pomocou tejto funkcie jednoducho skontrolovať stav chodu striedavého prúdu. Po dokončení tohto postupu môže zobraziť normálne položky, abnormálne položky a podrobné informácie.

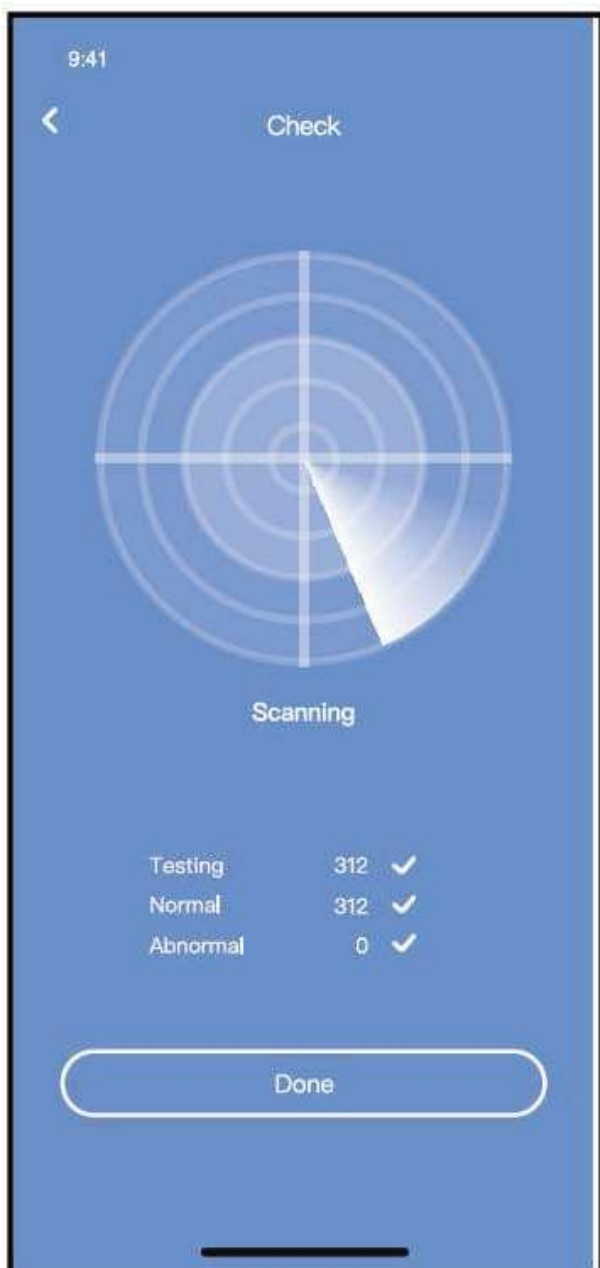



## ■ Zdieľať zariadenie

Klimatizáciu môže ovládať viacero používateľov súčasne pomocou funkcie zdieľania zariadenia.



① Kliknite na "Zdieľaný kód QR"



② Zobrazenie kódu QR.

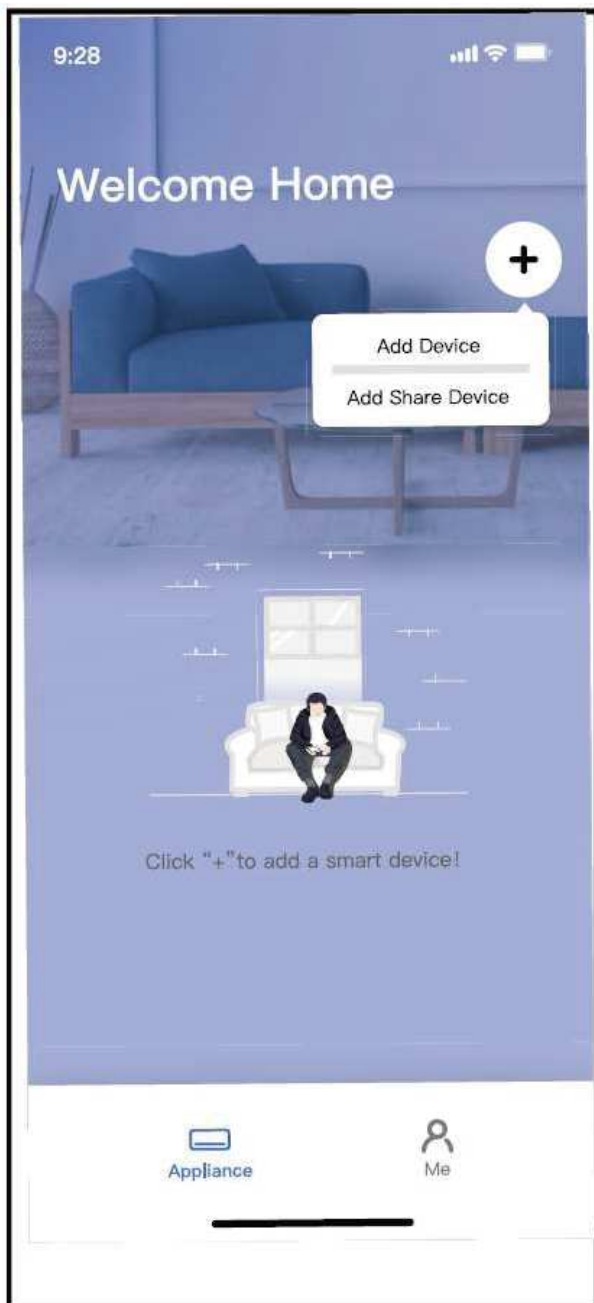

③ Ostatní používatelia sa musia najprv prihlásiť do aplikácie "Klimatizácia Carrier", potom kliknúť na "Pridať zdieľané zariadenie" na svojom vlastnom mobile a potom ich požiadať o naskenovanie kódu QR.



④ Teraz môžu ostatní pridať zdieľané zariadenie.

## **UPOZORNENIA:**

### **Pre modely US-OSK105, EU-OSK105:**

FCC ID:2AS2HMZNA21

IC:24951 -MZNA21

Toto zariadenie je v súlade s časťou 15 pravidiel FCC a obsahuje vysielač(e)/prijímač(e) oslobodené od licencie, ktoré sú v súlade s licenciou oslobodenou od licencie RSS Kanady pre inovácie, vedu a hospodársky rozvoj.

Prevádzka podlieha týmto dvom podmienkam:

- (1) Toto zariadenie nesmie spôsobovať rušenie a
- (2) Toto zariadenie musí byť odolné voči akémukoľvek rušeniu vrátane rušenia, ktoré môže spôsobiť neželanú prevádzku zariadenia.

Zariadenie používajte len v súlade s dodanými pokynmi.

Zmeny alebo úpravy tohto zariadenia, ktoré nie sú výslovne schválené stranou zodpovednou za zhodu, môžu viesť k strate oprávnenia používateľa na prevádzku zariadenia.

Toto zariadenie spĺňa limity FCC pre vystavenie žiareniu stanovené pre nekontrolované prostredie. Aby sa predišlo možnosti prekročenia limitov FCC pre vystavenie rádiovým frekvenciám, nesmie sa človek počas bežnej prevádzky nachádzať v blízkosti antény menej ako 20 cm (8 palcov).

POZNÁMKA: Toto zariadenie bolo testované a vyhovuje limitom pre digitálne zariadenia triedy B podľa časti 15 pravidiel FCC. Tieto limity sú navrhnuté tak, aby poskytovali primeranú ochranu pred škodlivým rušením v obytnej inštalácii. Toto zariadenie generuje, využíva a môže vyžarovať rádiovú frekvenciu, a ak nie je nainštalované a používané v súlade s pokynmi, môže spôsobiť škodlivé rušenie rádiovkej komunikácie. Neexistuje však žiadna záruka, že v konkrétnej inštalácii nedôjde k rušeniu. Ak toto zariadenie spôsobuje škodlivé rušenie rozhlasového alebo televízneho príjmu, čo možno zistiť vypnutím a zapnutím zariadenia, používateľovi sa odporúča, aby sa pokúsil odstrániť rušenie jedným alebo viacerými z nasledujúcich opatrení:

- Zmeňte orientáciu alebo umiestnenie prijímacej antény.
- Zvýšte vzdialenosť medzi zariadením a prijímačom.
- Pripojte zariadenie do zásuvky v inom obvode, než do ktorého je pripojený prijímač.
- O pomoci sa poraďte s predajcom alebo skúseným rádiovým/televíznym technikom.

## **POZNÁMKA**

Prevádzkovateľ nenesie zodpovednosť za žiadne problémy spôsobené internetom, routerom WLAN a inteligentným mobilným telefónom. Ak chcete získať ďalšiu pomoc, obráťte sa na pôvodného poskytovateľa.

APP môže aktualizovať používateľské rozhranie bez predchádzajúceho upozornenia.

Výrobca: Výrobca: Foshan Midea Carrier Air-conditioning Equipment Co. Ltd.

Adresa: 22, Beijiao Town, Shunde, Foshan, Guangdong, P.R.C.

Poštové smerovacie číslo 528311