

PŘÍRUČKA UŽIVATELE

KLIMATIZACE



Přečtete si prosím pečlivě tuto příručku uživatele před uvedením přístroje do provozu a vždy ji mějte po ruce, abyste do ní později mohli nahlédnout.

TYP: NÁSTĚNNÁ

Překlad originální příručky



OBSAH

Tato příručka může zahrnovat vyobrazení nebo obsah, které se liší od vámi zakoupeného typu.

Tato příručka podléhá revizím ze strany výrobce.

BEZPEČNOSTNÍ POKYNY	3
DŮLEŽITÉ BEZPEČNOSTNÍ POKYNY	4
OBSLUHA	11
Pokyny pro obsluhu	11
Součásti a funkce	11
Bezdrátové dálkové ovládání	12
Automatické restartování klimatizace	16
Používání funkce režimů	16
Používání funkce turbo režimu	19
Používání funkce rychlosti ventilátoru	20
Používání funkce směřování proudění vzduchu.....	20
Nastavení časovače zapnutí/vypnutí	21
Používání funkce spánku	22
Používání funkce úspory energie	22
Použití funkce osvětlení.....	23
Používání funkce automatického čištění	23
INTELEKTNÍ FUNKCE	24
Používání aplikace LG ThinQ.....	24
ÚDRŽBA.....	26
Vzduchový filtr vyčistěte	28
ODSTRAŇOVÁNÍ ZÁVAD	29

Následující bezpečnostní pokyny jsou určeny pro předcházení nepředvídaným nebezpečím, poškozením nebo nesprávné obsluze zařízení.

Pokyny jsou rozděleny na ‚VAROVÁNÍ‘ a ‚UPOZORNĚNÍ‘, viz podrobný popis níže.

 Tento symbol označuje události a obsluhu, které mohou mít za následek vznik rizika. Podrobně si přečtěte text označený tímto symbolem a postupujte podle pokynů, abyste předešli vzniku rizika.

VAROVÁNÍ

Tento symbol označuje situace, kdy může mít nedodržení pokynů za následek závažné zranění nebo usmrcení osob.

UPOZORNĚNÍ

Tento symbol označuje situace, kdy může mít nedodržení pokynů za následek lehké zranění nebo poškození zařízení.

Následující symboly jsou uvedeny na vnější a venkovní jednotce.

 Tento symbol značí, že toto zařízení používá hořlavé chladicí médium. Pokud dojde k úniku chladicího média a jeho kontaktu s externím zdrojem vznícení, hrozí riziko požáru.

 Tento symbol značí, že je nutné si pozorně přečíst provozní příručku.

 Tento symbol značí, že s tímto zařízením smí na základě pokynů v Instalačním manuálu nakládat pouze autorizovaný servisní pracovník.

 Tento symbol značí, že jsou k dispozici informace z Provozního nebo Instalačního manuálu.

DŮLEŽITÉ BEZPEČNOSTNÍ POKYNY

VAROVÁNÍ

Abyste při používání tohoto výrobku snížili riziko vzniku požáru, úmrtí, zasažení elektrickým proudem nebo zranění či popálení osob, dodržujte základní bezpečnostní opatření, včetně následujících:

Děti v domácnosti

Toto zařízení není určeno pro používání osobami (včetně dětí) se sníženými fyzickými, sensorickými nebo mentálními schopnostmi nebo nedostatečnými zkušenostmi a znalostmi bez přiměřeného dozoru nebo bez seznámení s pokyny pro používání zařízení osobou odpovědnou za jejich bezpečnost. Je nutné zajistit, aby si děti s přístrojem nehrály.

Pro používání v Evropě:

Toto zařízení mohou děti starší 8 let a osoby se sníženými fyzickými, sensorickými nebo mentálními schopnostmi nebo nedostatečnými zkušenostmi a znalostmi používat pod přiměřeným dozorem nebo pokud byly obeznámeny s pokyny pro bezpečné používání zařízení a porozuměly možným nebezpečím. Dohlízejte na děti, aby si s přístrojem nehrály. Děti nesmí bez dozoru provádět čištění a uživatelskou údržbu.

Instalace

- Neinstalujte klimatizaci na nestabilní povrch nebo do místa, kde hrozí její pád.
- Před instalací nebo přesunem klimatizace se obraťte na autorizované servisní středisko.
- Bezpečně nainstalujte panel a kryt ovládací skříňky.

- Neinstalujte klimatizaci do místa, kde jsou uloženy hořlavé kapaliny nebo plyny, jako například benzín, propan, ředidlo atd.
- Při instalaci klimatizace se ujistěte, že potrubí a napájecí kabel spojující interiérovou a venkovní jednotku nejsou příliš napnuté.
- Použijte standardní jističe a pojistky, které odpovídají kapacitě klimatizace.
- Do systému nepřivádějte vzduch ani plyny, s výjimkou speciálního chladiva.
- Ke zjišťování netěsnosti a k vyčištění vzduchu používejte nehořlavý plyn (dusík), protože použití stlačeného vzduchu či hořlavých plynů může způsobit požár nebo výbuch.
- Interiérové/venkovní kabelové zapojení je nutné pevně zajistit a kabel je nutné náležitě táhnout tak, aby se nevypojoval z připojovacích koncovek. Nesprávné nebo uvolněné zapojení může způsobit vznik tepla nebo požár.
- Před používáním klimatizace nainstalujte vlastní elektrickou zásuvku a jistič.
- Nepřipojujte zemnicí kabel k plynovému potrubí, bleskosvodu ani zemnímu telefonnímu kabelu.
- Udržujte všechny požadované větrací otvory volné.
- Prostředky pro odpojení musí být součástí opraveného vedení a v souladu s pravidly pro vedení.

Obsluha

- Ujistěte se, že používáte pouze součásti uvedené v seznamu servisních součástí. Nikdy se nepokoušejte vybavení upravovat.
- Ujistěte se, že děti nešplhají na venkovní jednotku, ani do ní netlučou.
- Baterie likvidujte na místě, kde nehrozí nebezpečí požáru.
- Používejte pouze chladivo uvedené na štítku klimatizace.

- Odpojte zdroj napájení, pokud z klimatizace začne vycházet jakýkoli hluk, zápach nebo kouř.
- Nenechávejte hořlavé látky, jako je benzín, benzen nebo ředidlo, v blízkosti klimatizace.
- Pokud se do klimatizace dostane voda při záplavách, obraťte se na autorizované servisní středisko.
- Nepoužívejte klimatizaci delší dobu v malém prostoru bez náležitého větrání.
- V případě úniku plynu (jako jsou freony, propan, LPG) před opětovným použitím klimatizace dostatečně vyvětrejte.
- Pokud je nutné vyčistit její vnitřek, obraťte se na autorizované servisní středisko nebo na prodejce. Agresivní čisticí prostředky mohou způsobit korozi nebo poškození jednotky.
- Ujistěte se, že při současném používání klimatizace a spotřebiče produkujícího teplo, jako je například topení, dostatečně větráte.
- Nezakrývejte vstup ani výstup proudění vzduchu.
- Nevkládejte do vstupu ani do výstupu vzduchu ruce ani jiné předměty, pokud je klimatizace v provozu.
- Ujistěte se, že napájecí kabel není znečištěný, uvolněný ani poškozený.
- S mokřýma rukama se klimatizace nikdy nedotýkejte, ani ji neuvádějte do provozu a neopravujte.
- Na napájecí kabel neumisťujte žádné předměty.
- Do blízkosti napájecího kabelu neumisťujte radiátory ani jiné spotřebiče produkující teplo.
- Napájecí kabel neopravujte ani neprodlužujte. Poškrábaná nebo roztřepená izolace napájecích kabelů může způsobit požár nebo zasažení elektrickým proudem, a je nutné ji vyměnit.
- V případě výpadku proudu nebo bouřky okamžitě přerušete zdroj napájení.

- Dbejte na to, aby během provozu nedošlo k vytáhnutí nebo poškození napájecího kabelu.
- V průběhu provozu zařízení nebo bezprostředně po jeho skončení se nedotýkejte chladicího potrubí nebo vodovodního potrubí nebo kterékoliv jeho vnitřní části.

Údržba

- Nečistěte jednotku tak, že na výrobek přímo nastříkáte vodu.
- Před čištěním nebo prováděním údržby odpojte zdroj napájení a počkejte, dokud se ventilátor nezastaví.

Technická bezpečnost

- Instalace nebo opravy provedené neoprávněnými osobami mohou představovat riziko pro vás a pro ostatní.
- Každá osoba, která se podílí na práci na okruhu s chladivem nebo do něj zasahuje by měla být držitelem platného certifikátu od hodnotícího orgánu s průmyslovou akreditací, který prokazuje její způsobilost pro bezpečnou manipulaci s chladivem v souladu s průmyslově uznanou specifikací posouzení.
- Opravy by měly být prováděny tak, jak je doporučeno výrobcem zařízení. Údržba a oprava vyžadující asistenci dalšího školeného personálu by měla být provedena pod dohledem osoby schopné nakládat s hořlavými chladivem.
- Informace obsažené v této příručce jsou určeny pro kvalifikovaného servisního technika, který je obeznámen s bezpečnostními postupy a je vybaven příslušnými nástroji a testovacími přístroji.
- Nepřečtení a nedodržování veškerých pokynů v této příručce může vést k selhání vybavení, škodě na majetku, zranění nebo smrtelnému zranění osob.

- Jednotku je nutné instalovat v souladu s národními předpisy pro elektrickou instalaci.
- Pokud je třeba vyměnit napájecí kabel, musí výměnu provést oprávněná osoba, která použije pouze originální náhradní součásti.
- Tento jednotku je nutné náležitě uzemnit, aby se snížilo riziko zasažení elektrickým proudem.
- Neodřezávejte ani neodstraňujte zemnicí kolík ze síťového kabelu.
- Připojení zemnicí koncovky adaptéru na šroub krytu zásuvky na stěně jednotku neuzemní, pokud není šroub krytu kovový a neizolovaný a zásuvka na stěně není uzemněna prostřednictvím domácích rozvodů.
- Pokud máte pochybnosti o tom, zda je klimatizace náležitě uzemněna, nechejte zásuvku na stěně a obvod zkontrolovat kvalifikovaným technikem.
- Chladicí médium a izolační plyn použité v jednotce vyžadují speciální postupy pro likvidaci. Při likvidaci se poraďte se servisním zástupcem nebo s podobně kvalifikovanou osobou.
- Aby bylo možné předejít rizikům, je v případě poškození napájecího kabelu nutné jej vyměnit u výrobce nebo jeho servisních partnerů nebo to musí provést stejně kvalifikovaná osoba.
- Spotřebič musí být skladován v dobře větraném prostoru, kde velikost místnosti odpovídá rozloze místnosti, jak je určeno pro provoz.
- Spotřebič musí být skladován v místnosti bez soustavně aktivních zdrojů otevřeného ohně (například zapnutý plynový spotřebič) a zdrojů vznícení (například zapnuté elektrické topení).
- Spotřebič musí být skladován tak, aby bylo zabráněno výskytu mechanického poškození.

UPOZORNĚNÍ

Abyste při používání tohoto výrobku snížili riziko lehkého zranění osob, selhání nebo poškození výrobku či škody na majetku, dodržujte základní bezpečnostní opatření, včetně následujících:

Instalace

- Neinstalujte klimatizaci do místa, kde je přímo vystavena mořskému vzduchu (rozstřík soli).
- Odpadní hadici nainstalujte náležitě tak, aby byl zajištěn hladký odtok sražené vody.
- Při vybalování nebo instalaci klimatizace postupujte opatrně.
- V průběhu instalace nebo opravy se nedotýkejte unikajícího chladiva.
- Klimatizaci přepravujte se dvěma nebo více dalšími osobami, případně použijte vysokozdvizný vozík.
- Venkovní jednotku nainstalujte takovým způsobem, aby byla chráněna před přímým slunečním světlem. Interiérovou jednotku neumísťujte do místa, kde by byla okny přímo vystavena slunečnímu světlu.
- Obalové materiály, jako jsou šrouby, hřebíky nebo baterie, likvidujte po instalaci nebo opravě bezpečně za použití náležitého balení.
- Klimatizaci instalujte do místa, kde nebudou hluk venkovní jednotky ani vyfukované výpary obtěžovat sousedy. V opačném případě může dojít ke sporům se sousedy.

Obsluha

- Pokud nebudete dálkové ovládání delší dobu používat, vyjměte baterie.

- Před uvedením klimatizace do provozu se ujistěte, že je nainstalován filtr.
- Po instalaci nebo opravě klimatizace zkontrolujte, zda neuniká chladivo.
- Na klimatizaci neumísťujte žádné předměty.
- V dálkovém ovládní nikdy nekombinujte různé typy baterií ani staré baterie s novými.
- Nenechávejte klimatizaci v provozu dlouhou dobu, pokud je vlhkost vzduchu velmi vysoká ani pokud jste nechali otevřené dveře nebo okno.
- Pokud dojde k úniku kapaliny z baterií, přestaňte používat dálkové ovládní. Pokud vám kapalina unikající z baterií potřísní oděv nebo pokožku, opláchněte ji čistou vodou.
- Nevystavujte osoby, zvířata ani rostliny studenému nebo teplému vzduchu z klimatizace po dlouhou dobu.
- Pokud došlo k pozření kapaliny unikající z baterií, důkladně vypláchněte vnitřek úst vodou a poradte se s lékařem.
- Nepijte vodu, která vytekla z klimatizace.
- Nepoužívejte výrobek ke specifickým účelům, jako je uchovávání potravin, uměleckých děl atd. Jedná se o spotřebitelskou klimatizaci, nikoli o precizní systém chlazení. Hrozí riziko poškození nebo úplného zničení majetku.
- Baterie opětovně nenabíjejte ani je nerozebírejte.

Údržba

- Při vyjímání vzduchového filtru se nikdy nedotýkejte kovových součástí klimatizace.
- Při čištění, údržbě nebo opravách klimatizace ve výšce použijte pevnou stoličku nebo žebřík.
- Při čištění klimatizace nikdy nepoužívejte silná čisticidla ani rozpouštědla a nerozstříkujte vodu. Používejte jemný hadřík.

Pokyny pro obsluhu

Doporučení pro úsporu energie

- Interiér nadměrně neochlazujte. Mohlo by to škodit vašemu zdraví a spotřebovat více elektřiny.
- Při používání klimatizace zaočloňte sluneční světlo roletami nebo záclonami.
- Při používání klimatizace nechejte dveře či okna úplně zavřená.
- Svislou nebo vodorovnou úpravou směru proudění vzduchu napomůžete cirkulaci vzduchu v interiéru.
- Pokud chcete rychle ochladit nebo ohřát vzduch v interiéru, na krátkou dobu zrychlete ventilátor.
- Pravidelně otevírejte okna, abyste větrali, protože kvalita vzduchu v interiéru se může snížit, pokud je klimatizace používána dlouhodobě.
- Jednou za 2 týdny vyčistěte vzduchový filtr. Prach a nečistoty zachycené na vzduchovém filtru mohou zabráňovat proudění vzduchu nebo snižovat chladicí/odvlhčovací funkci.

Součásti a funkce

Interiérová jednotka

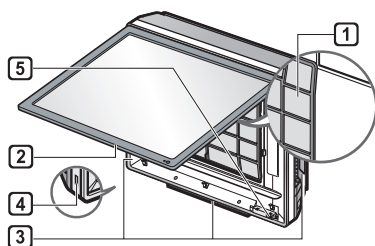

- 1** Vzduchový filtr
- 2** Přední kryt
- 3** Výstup vzduchu
- 4** Tlačítko zapnutí/vypnutí
- 5** Přijímač signálu

Venkovní jednotka

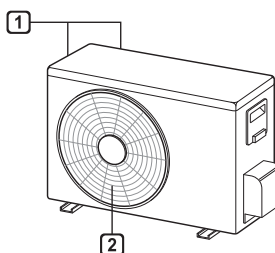

- 1** Otvory pro přívod vzduchu
- 2** Otvory pro výstup vzduchu

POZNÁMKA

- Počet a umístění provozních kontrolky se liší v závislosti na modelu klimatizace.
- Funkce se mění v závislosti na typu modelu.

Bezdrátové dálkové ovládání

Vkládání baterií

Pokud začne obrazovka displeje dálkového ovládání blednout, vyměňte baterie. Před použitím dálkového ovládání vložte AAA baterie (1,5 V).

- 1 Sejměte kryt baterií.

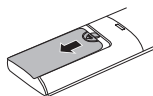

- 2 Vložte nové baterie a ujistěte se, že + a - póly baterií jsou správně.

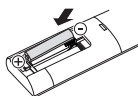

Instalace držáku dálkového ovládání

Chcete-li dálkové ovládání chránit, nainstalujte držák na místo, kam nedopadá přímé sluneční světlo.

- 1 Zvolte bezpečné a snadno dostupné místo.
- 2 Upevněte držák pevným utažením 2 šroubů šroubovákem.

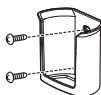

Způsob používání

Chcete-li klimatizaci uvést do provozu, namířte dálkové ovládání směrem na přijímač signálu na její pravé straně.





POZNÁMKA

- Dálkové ovládání může uvádět do provozu jiná elektronická zařízení, pokud je namíříte směrem na ně. Ujistěte se, že dálkovým ovládáním míříte směrem na přijímač signálu klimatizace.
- Aby vysílač a přijímač signálu fungovaly správně, použijte k jejich čištění měkký hadřík.

Nastavení aktuálního času

- 1 Stiskněte tlačítko  a přidržte je po dobu asi 3 sekund.
 - Ve spodní části obrazovky displeje začne blikat níže uvedený symbol.



- 2 Stisknutím tlačítka  nebo  nastavíte minuty.
- 3 Stisknutím tlačítka **SET/CLEAR** operaci dokončíte.

POZNÁMKA

- Po nastavení aktuálního času bude k dispozici časovač zapnutí/vypnutí.

Používání funkce převodu °C na °F (volitelné)

Tato funkce přepíná jednotky mezi °C a °F

- Stiskněte a přidržte tlačítko  po dobu zhruba 5 sekund.

Provoz klimatizace bez dálkového ovládání

Pokud není dálkové ovládání k dispozici, můžete klimatizaci uvést do provozu pomocí tlačítka **ON/OFF** na interiérové jednotce.

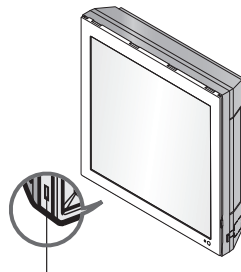

Tlačítko zapnutí/vypnutí

POZNÁMKA

- Pokud se vodorovná lamela otevírá prudce, krokový motorek může být poškozený.
- Rychlost ventilátoru je nastavena na příliš vysokou hodnotu.
- Funkce se mění v závislosti na typu modelu.
- Teplotu nelze měnit pomocí tohoto nouzového tlačítka **ON/OFF**.
- U modelů určených k chlazení i topení je teplota nastavena od 22 °C do 24 °C

Používání bezdrátového dálkového ovládání

Klimatizaci můžete pohodlněji uvést do provozu pomocí dálkového ovládání.

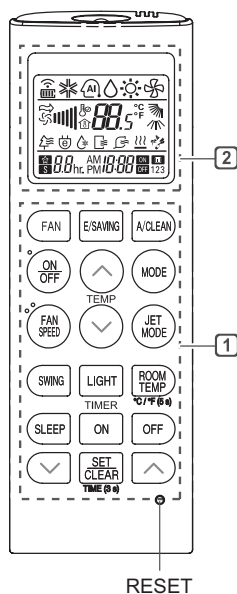

1 Tlačítko	2 Obrazovka displeje	Popis
FAN		Vybírá režim ventilátoru.
TIMER SLEEP ON OFF		Automaticky zapíná/vypíná klimatizaci v požadované době.
TEMP ↑ ↓		Upravuje požadovanou teplotu v místnosti v režimech chlazení, topení či automatického přechodu.
ON/OFF	-	Zapíná/vypíná klimatizaci.
FAN SPEED		Upravuje rychlost ventilátoru.
MODE		Vybírá režim chlazení.
		Vybírá režim topení.
		Vybírá režim odvlhčování.
		Vybírá režim automatického přechodu/provozu.
JET MODE		Rychle mění teplotu v místnosti.
SWING		Upravuje proudění vzduchu svisle nebo vodorovně.
ROOM TEMP		Zobrazí teplotu v místnosti.
°C / °F (5 s)		Přepíná jednotky mezi °C a °F
A/CLEAN		Odstraňuje vlhkost vzniklou uvnitř vnitřní jednotky.
E/SAVING		Minimalizuje spotřebu energie.

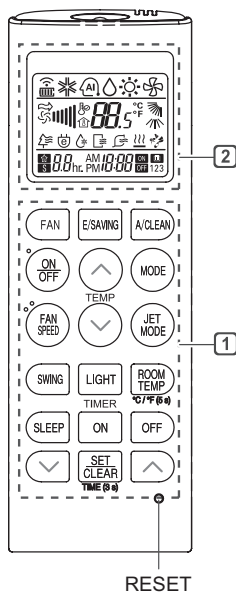

1 Tlačítko	2 Obrazovka displeje	Popis
LIGHT	-	Nastavuje jas displeje na interiérové jednotce.
SET CLEAR	-	Nastavuje/ruší zvláštní funkce a časovač.
↓ ↑	-	Upravuje čas.
TIME (3 s)	-	Slouží k nastavení aktuálního času.
○	-	Inicializuje nastavení dálkového ovládání.

POZNÁMKA

- Některé funkce nemusí být k dispozici v závislosti na modelu.

Automatické restartování klimatizace

Jakmile se klimatizace znovu zapne po selhání napájení, tato funkce obnoví předchozí nastavení.

Zakázání automatického restartování

- 1 Stiskněte tlačítko **ON/OFF** a přidržte je po dobu 6 sekund, jednotka poté dvakrát pípne a kontrolka dvakrát po sobě 4× blikne.
 - Chcete-li funkci znovu povolit, stiskněte tlačítko **ON/OFF** a přidržte je po dobu 6 sekund. Jednotka poté dvakrát pípne a kontrolka 4× blikne.

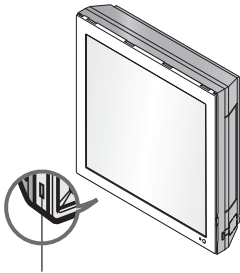

Tlačítko zapnutí/vypnutí

POZNÁMKA

- Funkce se mění v závislosti na typu modelu.
- Pokud stisknete a přidržíte tlačítko **ON/OFF** po dobu 3-5 sekund, namísto 6 sekund, jednotka se přepne do testovacího provozu. V testovacím provozu bude jednotka vyfukovat silný proud studeného vzduchu po dobu 18 minut a poté se vrátí do výchozího výrobního nastavení.

Používání funkce režimů

Tato funkce umožňuje vybrat požadované fungování.

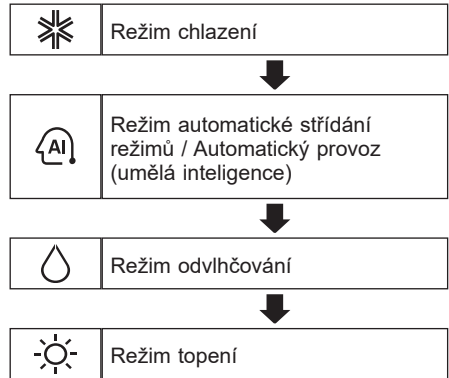

Režim chlazení

- 1 Zapněte spotřebič.
- 2 Opakovaným stisknutím tlačítka **MODE** vyberete režim chlazení.
 - Na obrazovce displeje se zobrazí symbol .

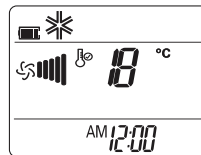

- 3 Stisknutím tlačítka  nebo  nastavíte požadovanou teplotu.

Automatický provoz (umělá inteligence)

Pouze režim chlazení

V tomto provozním režimu je systém automaticky ovládán elektronickými řídicími prvky.

- 1 Zapněte spotřebič.
- 2 Opakovaným stisknutím tlačítka **MODE** vyberete automatický provoz.
 - Na obrazovce displeje se zobrazí symbol .

Kód	Popis
2	Studená
1	Trochu studená
0	Udržovat pokojovou teplotu
-1	Trochu horká
-2	Horká



Režim automatického přechodu

Model určený k chlazení i ohřevu

Tento režim se mění automaticky tak, aby zachovával nastavenou teplotu při ± 2 °C

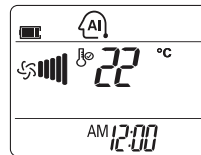
- 1 Zapněte spotřebič.
- 2 Opakovaným stisknutím tlačítka **MODE** vyberete režim automatického přechodu.
 - Na obrazovce displeje se zobrazí symbol .



- 3 Stisknutím tlačítka  nebo  nastavíte požadovanou teplotu.
- 4 Stisknutím tlačítka **FAN SPEED** upravíte rychlost ventilátoru.

POZNÁMKA

- V tomto režimu nelze nastavovat rychlost ventilátoru, ale můžete nastavit deflektor vzduchu tak, aby se automaticky otáčel.

Režim odvlhčování

Tento režim odstraňuje přebytečnou vlhkost z vysoce vlhkého prostředí nebo v průběhu deštivého období a brání tak bujení plísní. Tento režim automaticky upravuje teplotu v místnosti a rychlost ventilátoru tak, aby zachovával optimální úroveň vlhkosti.

- 1 Zapněte spotřebič.
- 2 Opakovaným stisknutím tlačítka **MODE** vyberete režim odvlhčování.
 - Na obrazovce displeje se zobrazí symbol .

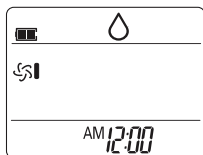

POZNÁMKA

- V tomto režimu nelze upravovat teplotu v místnosti, upravuje se automaticky.
- Na obrazovce displeje se nezobrazuje teplota v místnosti.

Režim topení

- 1 Zapněte spotřebič.
- 2 Opakovaným stisknutím tlačítka **MODE** vyberete režim topení.
 - Na obrazovce displeje se zobrazí symbol .

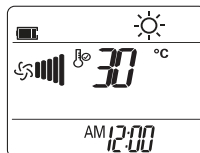

- 3 Stisknutím tlačítka  nebo  nastavíte požadovanou teplotu.

Režim ventilátoru

Tento režim pouze rozproudí vzduch v místnosti, aniž by v ní měnil teplotu.

- 1 Zapněte spotřebič.
- 2 Stiskněte tlačítko **FAN**.
 - Na obrazovce displeje se zobrazí symbol .

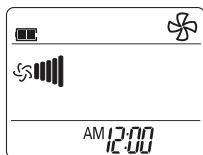

- 3 Stisknutím tlačítka **FAN SPEED** upravíte rychlost ventilátoru.

Používání funkce turbo režimu



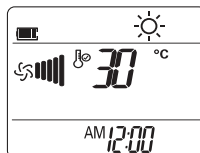

Rychlá změna teploty v místnosti

Tato funkce umožňuje rychle ochladit vzduch v interiéru během léta, nebo jej rychle zahřát během zimy.

- Funkce turbo režimu je dostupná u režimů chlazení, topení a odvlhčování.
- 1 Zapněte spotřebič.
 - 2 Opakovaným stisknutím tlačítka **MODE** vyberete požadovaný režim.
 - 3 Stiskněte tlačítko **JET MODE**.
 - Na obrazovce displeje se zobrazí symbol .



POZNÁMKA

- U některých modelů není režim turbo topení k dispozici.
- V režimu turbo chlazení je po dobu 30 minut je vyfukován silný proud vzduchu.
- Po 30 minutách se nastavená teplota udržuje na 18 °C
Chcete-li teplotu změnit, stiskněte tlačítko  nebo , abyste nastavili požadovanou teplotu.
- V režimu turbo topení je po dobu 30 minut je vyfukován silný proud vzduchu.
- Po 30 minutách se nastavená teplota udržuje na 30 °C
Chcete-li teplotu změnit, stiskněte tlačítko  nebo , abyste nastavili požadovanou teplotu.
- Tato funkce může fungovat odlišně, než ukazuje displej dálkového ovládání.

Používání funkce rychlosti ventilátoru

Úprava rychlosti ventilátoru

- Opakovaným stisknutím tlačítka **FAN SPEED** upravíte rychlost ventilátoru.

Obrazovka displeje	Rychlosti
	Vysoká
	Střední
	Nízká
	Přirozený vánek

POZNÁMKA

- Rychlost ventilátoru se u přirozeného vzduchu upravuje automaticky.

Používání funkce směřování proudění vzduchu

Tato funkce svíse (vodorovně) upravuje směr proudění vzduchu.

- Opakovaně stiskněte tlačítko **SWING** a vyberte požadovaný směr.

– Výběrem tlačítka   upravíte směr proudění vzduchu automaticky.

POZNÁMKA

- Sévorná úprava deflektoru vzduchu může způsobit selhání výrobku.
- Pokud klimatizaci restartujete, uvede se do provozu s předchozím nastaveným směrem proudění vzduchu, takže pozice deflektoru vzduchu se nemusí shodovat se symbolem zobrazeným na dálkovém ovládní. Pokud k tomu dojde, stisknutím tlačítka **SWING** znovu upravíte směr proudění vzduchu.
- Tato funkce může fungovat odlišně, než ukazuje displej dálkového ovládní.

Nastavení časovače zapnutí/ vypnutí

Tato funkce nastavuje klimatizaci tak, aby se automaticky zapnula/vypnula v požadované době.

Časovač ZAP/VYP je možno nastavit společně.

Nastavení časovače zapnutí

- 1 Stiskněte tlačítko **ON**.
 - Ve spodní části obrazovky displeje začne blikat níže uvedený symbol.



- 2 Stisknutím tlačítka nebo nastavíte minuty.
- 3 Dokončete stisknutím tlačítka **SET/CLEAR**.
 - Po nastavení časovače se na obrazovce displeje zobrazí aktuální čas a symbol **ON**, který označuje, že byl nastaven požadovaný čas.

Nastavení časovače vypnutí

- 1 Stiskněte tlačítko **OFF**.
 - Ve spodní části obrazovky displeje začne blikat níže uvedený symbol.

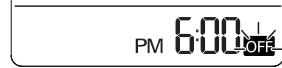

- 2 Stisknutím tlačítka nebo nastavíte minuty.
- 3 Dokončete stisknutím tlačítka **SET/CLEAR**.
 - Po nastavení časovače se na obrazovce displeje zobrazí aktuální čas a symbol **OFF**, který označuje, že byl nastaven požadovaný čas.

Zrušení nastavení časovače





- 1 Stiskněte tlačítko **ON(OFF)**.
 - Ikona **ON(OFF)** bliká ve spodní části displeje.
- 2 Stisknutím tlačítka **SET/CLEAR** nastavení zrušíte.

POZNÁMKA

- Pro zrušení všech nastavení časovače stiskněte tlačítko **SET/CLEAR**.

Používání funkce spánku

Tato funkce automaticky vypne klimatizaci, jakmile půjdete spát.

- 1 Zapněte jednotku.
- 2 Stiskněte tlačítko **SLEEP**.
 - Ikona  bliká ve spodní části displeje.
- 3 Stisknutím tlačítka  nebo  vyberete hodinu (až 7 hodin).
- 4 Dokončete stisknutím tlačítka **SET/CLEAR**.
 - Na obrazovce displeje se zobrazí symbol .

POZNÁMKA

- V režimech chlazení a odvlhčování se teplota po 30 minutách zvýší o 1 °C a po dalších 30 minutách o další 1 °C, aby se vám pohodlněji spalo.
- Teplota se od přednastavené teploty zvýší maximálně o 2 °C.
- Ačkoli se poznámka pro rychlost ventilátoru na obrazovce displeje může změnit, rychlost ventilátoru se upraví automaticky.

Používání funkce úspory energie

Tato funkce minimalizuje spotřebu energie v průběhu chlazení a zvyšuje nastavenou teplotu na optimální úroveň, aby vytvořila příjemné prostředí.

Pokud je požadovaná teplota nižší než 22 °C udržuje se teplota automaticky na 22 °C. A zůstane konstantní, pokud je vyšší než 22 °C.

- 1 Zapněte jednotku.
- 2 Opakovaným stisknutím tlačítka **MODE** vyberete režim chlazení.
- 3 Stiskněte tlačítko **E/SAVING**.
 - Na obrazovce displeje se zobrazí symbol .

Použití funkce osvětlení

Jas obrazovky displeje

Můžete nastavit jas obrazovky displeje interiérové jednotky.

- Stiskněte tlačítko **LIGHT**.

POZNÁMKA

- Zapnout/Vypnout Displej.

Používání funkce automatického čištění

V režimu chlazení a odvlhčování se uvnitř interiérové jednotky vytváří vlhkost. Tato funkce tuto vlhkost odstraňuje.

- 1 Zapněte jednotku.
- 2 Stiskněte tlačítko **A/CLEAN**.
 - Na obrazovce displeje se zobrazí symbol .

POZNÁMKA

- Pokud je v provozu funkce automatického čištění, některé funkce nebude možné použít.
- Pokud vypnete napájení, ventilátor bude fungovat po dobu 30 minut a vyčistí vnitřek interiérové jednotky.

Používání aplikace LG ThinQ

Co je třeba zkontrolovat před použitím funkce LG ThinQ

- 1 Zkontrolujte vzdálenost mezi zařízením a WiFi routerem (WiFi síť).
 - Pokud jsou přístroj a bezdrátový router od sebe příliš daleko, síla signálu slábne. Registrace může trvat dlouho nebo může selhat instalace.
- 2 Vypněte **Mobilní data** na vašem chytrém telefonu.

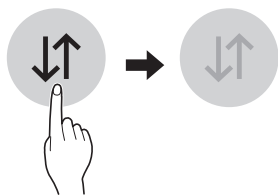

- 3 Připojte smartphone k bezdrátovému routeru.

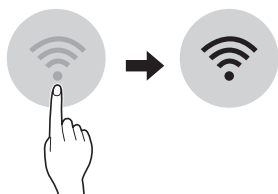

POZNÁMKA

- Zařízení podporuje pouze WiFi síť o frekvenci 2,4 GHz. Pokud si chcete ověřit frekvenci své sítě, kontaktujte poskytovatele internetových služeb nebo nahlédněte do návodu k vašemu WiFi routeru.
- Aplikace LG ThinQ není odpovědná za žádné potíže se síťovým připojením ani za případné poruchy, závady nebo chyby způsobené síťovým připojením.
- Pokud má přístroj potíže s připojením k síti Wi-Fi, může být příliš daleko od routeru. Sílu signálu Wi-Fi zlepšíte zakoupením Wi-Fi extenderu (prodlužovače dosahu).
- Připojení Wi-Fi nemusí fungovat nebo může být přerušeno z důvodu prostředí domácí sítě.
- Síťové připojení nemusí fungovat správně v závislosti na poskytovateli internetových služeb.
- Okolní bezdrátové prostředí může zpomalit služby bezdrátové sítě.
- Přístroj nemusí být zaregistrován v důsledku problémů s přenosem bezdrátového signálu. Odpojte přístroj ze sítě, počkejte asi minutu a zkuste to znovu.
- Pokud je na vašem bezdrátovém routeru povolena firewall brána, zakažte ji nebo přidejte výjimku.
- Název bezdrátové sítě (SSID) musí být kombinace anglických písmen a čísel (nepoužívejte speciální znaky).
- Uživatelské rozhraní (UI) smartphonu se může lišit v závislosti na operačním systému (OS) a výrobci.
- Je-li bezpečnostní protokol routeru nastaven na hodnotu **WEP**, nemusí se vám podařit nastavit síť. Změňte ho na jiné bezpečnostní protokoly (doporučujeme **WPA2**) a znovu výrobek zaregistrujte.

Instalace aplikace LG ThinQ

Na chytrém telefonu přejděte do obchodu Google Play Store & Apple App Store a vyhledejte aplikaci LG ThinQ. Podle pokynů si aplikaci stáhněte a nainstalujte.

Funkce Wi-Fi

Se spotřebičem komunikujte pomocí smartphonu a použítí příslušných chytrých funkcí.

Smart Diagnosis™ (inteligentní diagnostika)

Pokud využíváte funkci Smart Diagnosis, budou vám poskytovány užitečné informace, jako například správný způsob používání zařízení založený na základě vzorce jeho používání.

Nastavení

Slouží k nastavení různých možností v přístroji a aplikaci.

POZNÁMKA

- Pokud změníte svůj bezdrátový router, poskytovatele internetových služeb nebo heslo, smažte registrovaný spotřebič z aplikace LG ThinQ a registrujte ho znova.
- Aplikace podléhá změnám za účelem zlepšení jejích funkcí bez předchozího upozornění pro uživatele.
- Funkce se mohou lišit v závislosti na modelu.

Používání funkce Wi-Fi párování

Jakmile je zařízení prostřednictvím domácí sítě Wi-Fi připojen k internetu, můžete jej ovládat na dálku prostřednictvím aplikace pro chytrý telefon.

- Stiskněte a podržte zároveň tlačítka **FAN SPEED** a **JET MODE** po dobu asi 3 sekund.

Informační upozornění k softwaru s otevřeným zdrojovým kódem

Chcete-li získat zdrojový kód na základě licence GPL, LGPL, MPL a dalších licencí k softwaru s otevřeným zdrojovým kódem, který tento výrobek obsahuje, navštivte webový server <http://opensource.lge.com>.

Kromě zdrojového kódu si lze stáhnout všechny zmiňované licenční podmínky, vyloučení záruky a upozornění na autorská práva.

Společnost LG Electronics vám také poskytne otevřený zdrojový kód na disku CD-ROM za poplatek pokrývající náklady na distribuci (např. cenu média, poplatky za dopravu a manipulaci), a to na základě žádosti zaslané e-mailem na adresu opensource@lge.com. Tato nabídka platí po dobu tří let od posledního odeslání produktu. Tato nabídka platí pro každého, kdo obdrží tuto informaci.

⚠ VAROVÁNÍ

- Před čištěním nebo prováděním údržby odpojte zdroj napájení a počkejte, dokud se ventilátor nezastaví.

Pokud nebudete klimatizaci delší dobu používat, vysušte ji, aby si zachovala nejlepší kondici. Abyste zajistili optimální výkon a zabránili případnému selhání, pravidelně výrobek čistěte.

- Sušte klimatizaci v režimu ventilátoru po dobu 3 až 4 hodin a odpojte napájení. Pokud v komponentách ponecháte vlhkost, může dojít k vnitřnímu poškození.
- Před opětovným použitím klimatizace sušte její vnitřní komponenty v režimu ventilátoru po dobu 3 až 4 hodin. Tím napomůžete odstranit zápach tvořený vlhkostí.

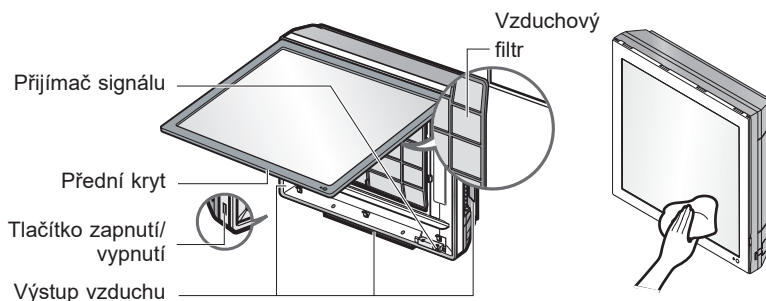

- Funkce se mění v závislosti na typu modelu.

Typ	Popis	Interval
Vzduchový filtr	Čistíte vysavačem nebo ručním mytím.	2 týdny
Interiérová jednotka	Povrch interiérové jednotky čistíte měkkým suchým hadříkem.	Pravidelně
	Odpadní plech na kondenzát nechejte vyčistit odborníkem.	Jednou za rok
	Odpadní potrubí pro kondenzát nechejte vyčistit odborníkem.	Každé 4 měsíce
	Vyměňte baterie v dálkovém ovládní.	Jednou za rok
Venkovní jednotka	Lamely výměníku tepla a otvory v panelu nechejte vyčistit odborníkem. (Poradte se s technikem.)	Jednou za rok
	Ventilátor nechejte vyčistit odborníkem.	Jednou za rok
	Odpadní plech na kondenzát nechejte vyčistit odborníkem.	Jednou za rok
	Nechejte odborníkem ověřit, že je celá sestava ventilátoru pevně utažena.	Jednou za rok
	Vyčistěte elektrické komponenty vzduchem.	Jednou za rok

POZNÁMKA

- Při čištění filtrů nikdy nepoužívejte vodu o teplotě vyšší než 40 °C. Může to způsobit deformaci nebo odbarvení.
- Při čištění filtrů nikdy nepoužívejte těkavé látky. Mohou poškodit povrch výrobku.

Vzduchový filtr vyčistěte

Vzduchový filtr čistěte každé 2 týdny nebo v případě potřeby častěji.

- 1 Vypněte napájení a vypojte napájecí kabel.
- 2 Vytáhněte horní část předního panelu a zdvihněte ji.

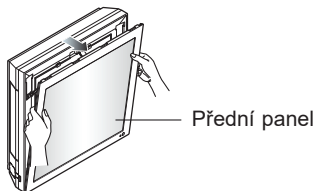

- 3 Vyměňte filtr, přičemž přední panel podržujte.

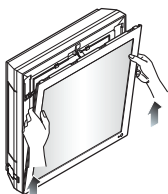

- 4 Filtr vyčistěte vysavačem nebo umyjte v teplé vodě. Pokud je odstranění nečistot náročné, filtr omyjte ve vlažné vodě, do které přidáte neutrální čisticí přípravek.
- 5 Po vyčištění ho nechte důkladně vyschnout ve stínu.
- 6 Potom filtr vložte správným způsobem.

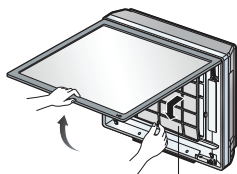

Vzduchový filtr

- 7 Na věšák předního panelu dejte hák, a přední panel zavřete.

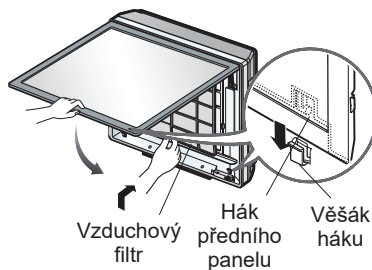

POZNÁMKA

- Pokud se vzduchový filtr ohne, může prasknout.
- Pokud není vzduchový filtr sestaven správně, vnikne do interiérové jednotky prach a další látky.
- Funkce může být změněna podle typu modelu.

Funkce sebediagnostiky

Tento výrobek má vestavěnou funkci sebediagnostiky. Pokud dojde k chybě, kontrolka interiérové jednotky bude blikat v intervalu 2 sekund. Pokud k tomu dojde, obraťte se na vašeho místního prodejce nebo servisní středisko.

Než zavoláte do servisu

Než zavoláte do servisu, zkontrolujte následující položky. Pokud problém přetrvává, obraťte se na vaše místní servisní středisko.

Problém	Možné příčiny & Nápravné opatření
Klimatizace nefunguje normálně.	Z jednotky vychází zápach hoření a podivné zvuky. <ul style="list-style-type: none"> • Vypněte klimatizaci, vypojte napájecí kabel nebo přerušete zdroj napájení a obraťte se na servisní středisko.
	Z interiérové jednotky uniká voda i přesto, že je úroveň vlhkosti nízká. <ul style="list-style-type: none"> • Vypněte klimatizaci, vypojte napájecí kabel nebo přerušete zdroj napájení a obraťte se na servisní středisko.
	Napájecí kabel je poškozený nebo vytváří nadměrné teplo. <ul style="list-style-type: none"> • Vypněte klimatizaci, vypojte napájecí kabel nebo přerušete zdroj napájení a obraťte se na servisní středisko.
	Spínač, jistič (bezpečnostní, zemnicí) nebo pojistka nefunguje správně. <ul style="list-style-type: none"> • Vypněte klimatizaci, vypojte napájecí kabel nebo přerušete zdroj napájení a obraťte se na servisní středisko.
	Jednotka při sebediagnostice vygeneruje kód chyby. <ul style="list-style-type: none"> • Vypněte klimatizaci, vypojte napájecí kabel nebo přerušete zdroj napájení a obraťte se na servisní středisko.
Klimatizace nefunguje.	Klimatizace není zapojena. <ul style="list-style-type: none"> • Zkontrolujte, zda je napájecí kabel zapojen do zásuvky nebo zda jsou izolátory napájení zapnuty.
	Pojistka vyhořela nebo je zdroj napájení blokován. <ul style="list-style-type: none"> • Vyměňte pojistku nebo zkontrolujte, zda nevypadly jističe.
	Došlo k selhání napájení. <ul style="list-style-type: none"> • Pokud dojde k selhání napájení, vypněte klimatizaci. • Jakmile je napájení obnoveno, počkejte 3 minuty a poté klimatizaci zapněte.
	Napětí je příliš vysoké nebo příliš nízké. <ul style="list-style-type: none"> • Zkontrolujte, zda nevypadly jističe.
	Klimatizace se automaticky vypnula v přednastaveném čase. <ul style="list-style-type: none"> • Zapněte klimatizaci.
Baterie jsou do dálkového ovládání vloženy nesprávně. <ul style="list-style-type: none"> • Ujistěte se, že máte v dálkovém ovládaní správně vložené baterie. • Pokud jsou baterie vloženy správně, ale klimatizace stále nefunguje, vyměňte baterie a opakujte postup. 	

Problém	Možné příčiny & Nápravné opatření
Klimatizace nevyfukuje studený vzduch.	Vzduch necirkuluje správně. <ul style="list-style-type: none"> • Ujistěte se, že přední část klimatizace nezakrývají žádné záclony, rolety nebo kusy nábytku.
	Vzduchový filtr je znečištěný. <ul style="list-style-type: none"> • Jednou za 2 týdny vyčistěte vzduchový filtr. • Další informace viz „Čištění vzduchového filtru“.
	Teplota v místnosti je příliš vysoká. <ul style="list-style-type: none"> • V létě může úplné ochlazení vzduchu v místnosti nějakou dobu trvat. V tomto případě vyberte turbo režim, abyste vzduch v místnosti ochladili rychle.
	Z místnosti uniká studený vzduch. <ul style="list-style-type: none"> • Ujistěte se, že větracími otvory v místnosti neuniká žádný studený vzduch.
	Požadovaná teplota je vyšší než aktuální teplota. <ul style="list-style-type: none"> • Nastavte požadovanou teplotu na úroveň nižší než je aktuální teplota.
	V blízkosti se nachází zdroj tepla. <ul style="list-style-type: none"> • Pokud je klimatizace v provozu, vyhněte se používání generátorů tepla, jako jsou elektrické trouby nebo plynové hořáky.
	Je vybrán režim ventilátoru. <ul style="list-style-type: none"> • V průběhu režimu ventilátoru se z klimatizace vyfukuje vzduch, aniž by ochlazoval nebo topení vzduch v místnosti. • Přeprňte režim provozu na ochlazování.
Venkovní teplota je příliš vysoká. <ul style="list-style-type: none"> • Efekt chlazení nemusí být dostačující. 	
Nelze upravit rychlost ventilátoru.	Je vybrán turbo režim nebo režim automatického provozu. <ul style="list-style-type: none"> • V některých režimech provozu nelze upravit rychlost ventilátoru. Vyberte režim provozu, v němž můžete rychlost ventilátoru upravit.
Teplotu nelze upravit.	Je vybrán režim ventilátoru nebo turbo režim. <ul style="list-style-type: none"> • V některých režimech provozu nelze upravit teplotu. Vyberte režim provozu, v němž můžete teplotu upravit.
Klimatizace se v průběhu fungování zastaví.	Klimatizace se náhle vypne. <ul style="list-style-type: none"> • Vypršela funkce časovače, což jednotku vypne. Zkontrolujte nastavení časovače.
	V průběhu fungování došlo k selhání napájení. <ul style="list-style-type: none"> • Počkejte, až se napájení obnoví. Pokud jste povolili funkci automatického restartování, jednotka se několik minut po obnovení napájení vrátí k poslednímu provozu.

Problém	Možné příčiny & Nápravné opatření
Interiérová jednotka nadále funguje i přesto, že je vypnuto napájení.	Funkce automatického čištění je v provozu. <ul style="list-style-type: none"> • Nechejte funkci automatického čištění pokračovat, protože odstraňuje jakoukoli zbývající vlhkost zevnitř jednotky. Pokud tuto funkci nechcete, můžete ji vypnout.
Z výstupu vzduchu na interiérové jednotce vychází mlha.	Ochlazený vzduch z klimatizace vytváří mlhu. <ul style="list-style-type: none"> • Jakmile teplota v místnosti poklesne, tento jev vymizí.
Z venkovní jednotky uniká voda.	U operací topení kape z výměníku tepla kondenzovaná voda. <ul style="list-style-type: none"> • Tento příznak vyžaduje instalaci odpadní hadice pod základový plech. Obratě se na osobu, která provedla instalaci.
Dochází k hluku nebo vibracím.	Při spuštění nebo zastavování jednotky je slyšet klapavý zvuk způsobený pohybem vratného ventilu. Skřípavý zvuk: Plastové součásti interiérové jednotky skřípou, když se smršťují nebo roztahují vlivem náhlých teplotních změn. Zvuk proudění nebo foukání: Jedná se o průtok chladiva klimatizací. <ul style="list-style-type: none"> • Toto jsou normální příznaky. Hluk přestane.
Z interiérové jednotky vychází zápach.	Interiérová jednotka může pohlcovat zápachy (například cigaretový kouř) a vydávat je s proudem vzduchu. <ul style="list-style-type: none"> • Pokud zápach nevymizí, je nutné vyčistit filtr. Pokud to nepomůže, obraťte se na servisní středisko, aby vám vyčistilo výměník tepla.
Klimatizace nevyfukuje teplý vzduch.	Při spuštění režimu topení je lamela téměř zavřená a nevychází vzduch i přesto, že je venkovní jednotka v provozu. <ul style="list-style-type: none"> • Tento příznak je normální. Počkejte, dokud jednotka nevytvoří dostatek teplého vzduchu, který by profoukl interiérovou jednotkou.
	Venkovní jednotka je v režimu odmrazování. <ul style="list-style-type: none"> • Pokud venkovní teplota poklesne, v režimu topení se na cívkách vytvoří led/námraza. Tato funkce odstraní vrstvu námrazy na cívce a ukončí se přibližně za 15 minut.
	Venkovní teplota je příliš nízká. <ul style="list-style-type: none"> • Efekt topení nemusí být dostačující.

Problém	Možné příčiny & Nápravné opatření
Váš domácí spotřebič a smartphone není připojen k síti Wi-Fi.	Nesprávné heslo k síti Wi-Fi, ke které se pokoušíte připojit. <ul style="list-style-type: none"> Najděte síť Wi-Fi připojenou k vašemu smartphonu a odeberte ji. Poté zaregistrujte své zařízení v aplikaci LG ThinQ.
	Mobilní data vašeho smartphonu jsou zapnuta. <ul style="list-style-type: none"> Vypněte ve svém smartphonu Mobilní data a zaregistrujte přístroj pomocí sítě Wi-Fi.
	Název bezdrátové sítě (SSID) je nesprávně nastaven. <ul style="list-style-type: none"> Název bezdrátové sítě (SSID) musí být kombinace anglických písmen a čísel (nepoužívejte speciální znaky).
	Frekvence routeru není 2,4 GHz. <ul style="list-style-type: none"> Je podporována pouze frekvence routeru 2,4 GHz. Nastavte bezdrátový router na 2,4 GHz a připojte přístroj k bezdrátovému routeru. Zkontrolujte frekvenci routeru, ověřte ji u svého poskytovatele internetových služeb nebo u výrobce routeru.
	Přístroj a bezdrátový router jsou od sebe příliš daleko. <ul style="list-style-type: none"> Pokud jsou přístroj a bezdrátový router od sebe příliš daleko, signál může být slabý a připojení nemusí být správně nastaveno. Přemístěte router tak, aby byl blíže k přístroji.

POZNÁMKA

- Některé funkce nemusejí být k dispozici v závislosti na modelu.

