

Referenčná príručka inštalatéra  
Adaptér aplikácie Onecta

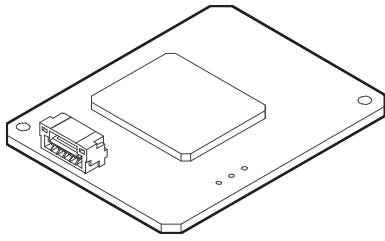

# Obsah

<b>1</b>	<b>O tomto dokumente</b>	<b>3</b>
<b>2</b>	<b>Špecifické bezpečnostné pokyny inštalatéra</b>	<b>4</b>
<b>3</b>	<b>Informácie o adaptéri</b>	<b>5</b>
3.1	Základné parametre	5
3.2	Kompatibilita	6
<b>4</b>	<b>Informácie o balení</b>	<b>7</b>
4.1	Výbalenie adaptéra	7
<b>5</b>	<b>Inštalácia</b>	<b>8</b>
5.1	Bezpečnostné opatrenia pri inštalácii adaptéra	8
5.2	Príprava miesta inštalácie	8
5.2.1	Požiadavky na miesto inštalácie	8
5.3	Zapojenie elektroinštalácie	9
5.3.1	Prehľad pripojení elektrického vedenia	9
5.3.2	Pripojenie adaptéra s jednotkou	9
5.4	Montáž adaptéra	9
5.4.1	Montáž adaptéra	9
<b>6</b>	<b>Bezdrôtové spojenie LAN</b>	<b>11</b>
6.1	Predbežné opatrenia pri použití bezdrôtovej LAN	11
6.2	Inštalácia aplikácie ONECTA	11
6.3	Nastavenie bezdrôtového pripojenia	11
6.3.1	Potvrdenie stavu pripojenia bezdrôtovej LAN	12
6.3.2	Pripojenie bezdrôtovej LAN k vašej domácej sieti	12
6.3.3	Návrat nastavenia pripojenia na štandardné nastavenie z výroby	13
6.3.4	Vypnutie bezdrôtového pripojenia LAN	14
<b>7</b>	<b>Odvzdanie používateľovi</b>	<b>15</b>
<b>8</b>	<b>Odstraňovanie problémov</b>	<b>16</b>
8.1	Prehľad: odstraňovanie problémov	16
8.1.1	Symptóm: adaptér NEREAGUJE na interakciu s vnútornou jednotkou	16
<b>9</b>	<b>Likvidácia</b>	<b>17</b>

# 1 O tomto dokumente

## Cieľoví používatelia

Oprávnení inštalátori

## Dokumentácia

Tento dokument je súčasťou dokumentácie. Celá dokumentácia zahŕňa tieto dokumenty:

- **Všeobecné bezpečnostné opatrenia:**

- Bezpečnostné opatrenia, ktoré sa musia prečítať pred inštaláciou
- Formát: Papier (v balení vnútornej jednotky)

- **Návod na inštaláciu:**

- Pokyny na inštaláciu
- Formát: papier (dodané v súprave)

- **Referenčná príručka inštalátora:**

- Pokyny na inštaláciu, konfiguráciu, pokyny na použitie,...
- Formát: digitálne súbory nájdete na lokalite <https://www.daikin.eu>. Pomocou funkcie vyhľadávania nájdite svoj model 🔍.

- **Vyhlásenie o zhode:**



### INFORMÁCIE

Podrobnosti o špecifikáciách, metódach nastavenia, najčastejších otázkach, tipoch na odstraňovanie problémov a najnovšej verzii tohto návodu nájdete na adrese [app.daikineurope.com](https://app.daikineurope.com).



Najnovšie revízie dodanej dokumentácie môžu byť k dispozícii na regionálnej Daikin webovej stránke alebo u vášho predajcu.

Jazykom pôvodnej dokumentácie je angličtina. Všetky ostatné jazyky sú preklady.

## 2 Špecifické bezpečnostné pokyny inštalatéra

Vždy dodržiavajte nasledujúce bezpečnostné pokyny a predpisy.

**Inštalácia (pozrite si časť "5 Inštalácia" [▶ 8])**



### NEBEZPEČENSTVO: RIZIKO USMRTENIA ELEKTRICKÝM PRÚDOM

- Pred inštaláciou adaptéra vypnite elektrické napájanie.
- S adaptérom NEPRACUJTE s mokrými rukami.
- ZABRÁŇTE namočeniu adaptéra.
- NEROZOBERAJTE, NEUPRAVUJTE ani NEOPRAVUJTE adaptér.
- Pri odpájaní držte pripojovací kábel za konektor.
- V prípade poškodenia adaptéra VYPNITE elektrické napájanie.



### NEBEZPEČENSTVO: RIZIKO USMRTENIA ELEKTRICKÝM PRÚDOM

NEZAPÍNAJTE elektrické napájanie, kým nepripojíte elektroinštaláciu, nezatvoríte adaptér a nenamontujete ho na vnútornú jednotku.



### NEBEZPEČENSTVO: RIZIKO USMRTENIA ELEKTRICKÝM PRÚDOM

Pred otvorením adaptéra VYPNITE napájanie vnútornej jednotky.

**Odovzdanie používateľovi (pozrite si časť "7 Odovzdanie používateľovi" [▶ 15])**



### NEBEZPEČENSTVO

- NEROZOBERAJTE, NEUPRAVUJTE ani NEOPRAVUJTE adaptér. Môže dôjsť k požiaru, zásahu elektrickým prúdom alebo zraneniu.
- ZABRÁŇTE tomu, aby sa adaptér namočil. NEPOUŽÍVAJTE ho pri kúpaní či podobných aktivitách, pri ktorých sa používa voda. Mohlo by to spôsobiť zásah elektrickým prúdom alebo požiar.
- Adaptér NEPOUŽÍVAJTE v blízkosti zdravotníckych prístrojov či osôb používajúcich kardiostimulátor alebo defibrilátor. Môže to spôsobiť život ohrozujúcu elektromagnetickú interferenciu.
- Adaptér NEPOUŽÍVAJTE v blízkosti zariadení s automatickým ovládaním, ako sú napríklad automatické dvere či požiarne systémy. Môže dôjsť k nehodám z dôvodu chybného fungovania týchto zariadení.
- V prípade abnormálneho pachu alebo zvuku, prehrievania alebo dymu vychádzajúceho z adaptéra ihneď odpojte vnútornú jednotku od elektrického napájania. V opačnom prípade môže dôjsť k požiaru alebo poruche. V takom prípade sa poraďte s predajcom.
- Ak vám adaptér spadne alebo sa poškodí, odpojte vnútornú jednotku od elektrického napájania. V opačnom prípade môže dôjsť k požiaru alebo poruche. V takom prípade sa poraďte s predajcom.

## 3 Informácie o adaptéri

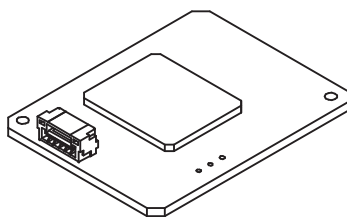

### 3.1 Základné parametre

Parameter	Hodnota
Typ rádia	Vysielač-prijímač
Frekvencia prevádzky	2412 MHz~2472 MHz
Modulácia	DSSS , OFDM
Šírka pásma a medzera medzi kanálmi	20 MHz a 5 MHz
Typ antény	Invertovaná anténa F
Zosilnenie antény	1,6 dBi
Frekvencia hodín (maximum)	40 MHz
Prevádzková teplota	-10 stupňov C ~ +60 stupňov C
Kategória prijímača	Kategória 1

### 3.2 Kompatibilita

Uistite sa, či je vnútorná jednotka kompatibilná na používanie s adaptérom. Najnovšie podrobnosti o inštalácii adaptéra a príslušných jednotiek nájdete na adrese [app.daikineurope.com](http://app.daikineurope.com).

## 4 Informácie o balení

Majte na pamäti nasledujúce skutočnosti:

- Pri dodaní sa jednotka MUSÍ skontrolovať, či nie je poškodená a či je kompletná. Každé poškodenie alebo chýbajúce diely sa MUSIA ihneď ohlásiť zástupcovi dopravcu pre reklamáciu.
- Zabalenú jednotku dopravte čo najbližšie ku konečnému miestu montáže, aby nedošlo k poškodeniu počas prepravy.
- Vopred pripravte cestu, po ktorej chcete preniesť jednotku do jej konečnej polohy pre inštaláciu.

### 4.1 Vybalenie adaptéra

**1** Otvorte skriňu.

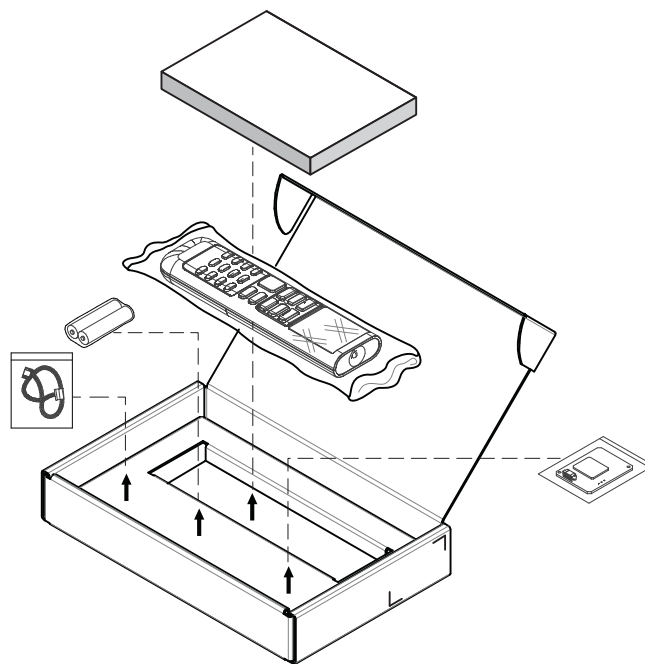

**2** Odpojte príslušenstvo.

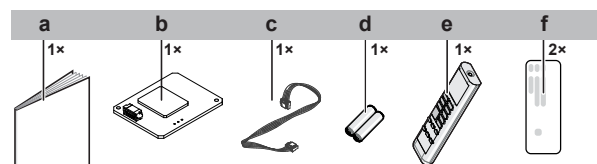

- a** Návod na inštaláciu
- b** Adaptér APLIKÁCIE ONECTA
- c** Pripojovací kábel
- d** Suchá batéria AAA.LR03 (alkalická) pre používateľské rozhranie
- e** Bezdrôtové diaľkové ovládanie (používateľské rozhranie)
- f** Nálepka so sériovým číslom (SSID , KEY )

# 5 Inštalácia

## 5.1 Bezpečnostné opatrenia pri inštalácii adaptéra



### NEBEZPEČENSTVO: RIZIKO USMRTENIA ELEKTRICKÝM PRÚDOM

- Pred inštaláciou adaptéra vypnite elektrické napájanie.
- S adaptérom NEPRACUJTE s mokrými rukami.
- ZABRÁŇTE namočeniu adaptéra.
- NEROZOBERAJTE, NEUPRAVUJTE ani NEOPRAVUJTE adaptér.
- Pri odpájaní držte pripojovací kábel za konektor.
- V prípade poškodenia adaptéra VYPNITE elektrické napájanie.

## 5.2 Príprava miesta inštalácie

Na inštaláciu vyberte miesto s dostatkom priestoru na prinesenie a odnesenie jednotky.

Jednotku NEINŠTALUJTE na miesta, ktoré sa často používajú ako pracovisko. V prípade vykonávania stavebných prác (napr. brúsenie), pri ktorých sa vytvára veľké množstvo prachu, MUSÍ byť jednotka zakrytá.

### 5.2.1 Požiadavky na miesto inštalácie

Adaptér je navrhnutý na montáž na vnútornú jednotku v suchom priestore, výlučne v interiéri.

Adaptér NEINŠTALUJTE na nasledujúce miesta:

- Na miesta, ktoré nie sú vystavené priamemu slnečnému žiareniu.
- Na miesta, ktoré sú v blízkosti zdroja tepla.
- Na miesta vystavené pôsobeniu zdroja pary.
- Na miesta vystavené pôsobeniu výparov strojového oleja.



## 5.3 Zapojenie elektroinštalácie

### 5.3.1 Prehľad pripojení elektrického vedenia

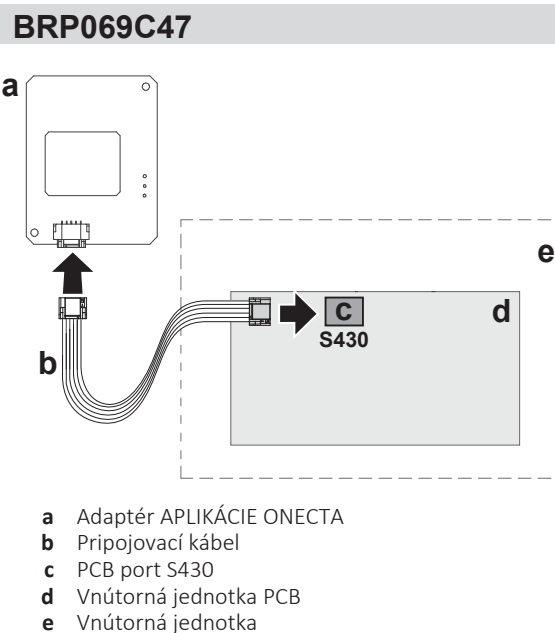

### 5.3.2 Pripojenie adaptéra s jednotkou

- 1 Bočný konektor vnútornej jednotky pripojte k portu karty PCB vnútornej jednotky.
- 2 Pripojte bočný konektor adaptéra k adaptéru.

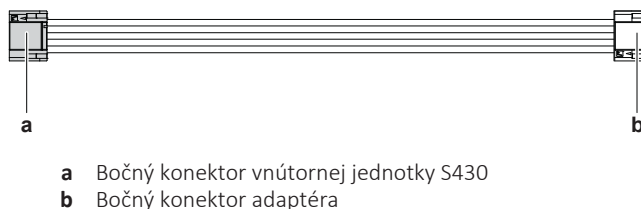

## 5.4 Montáž adaptéra

### 5.4.1 Montáž adaptéra

- 1 Adaptér umiestnite vedľa skrine elektrického zapojenia tak, ako je zobrazené nižšie. (ako otvoriť vnútornú jednotku nájdete v návode na inštaláciu vnútornej jednotky.)

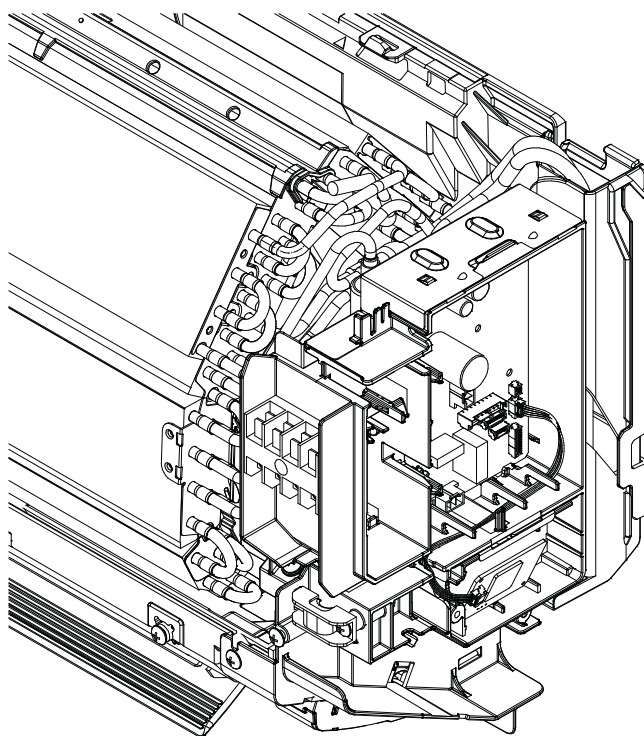

- 2 Adaptér pretlačte cez sponu elektrického zapojenia tak, ako je zobrazené nižšie.

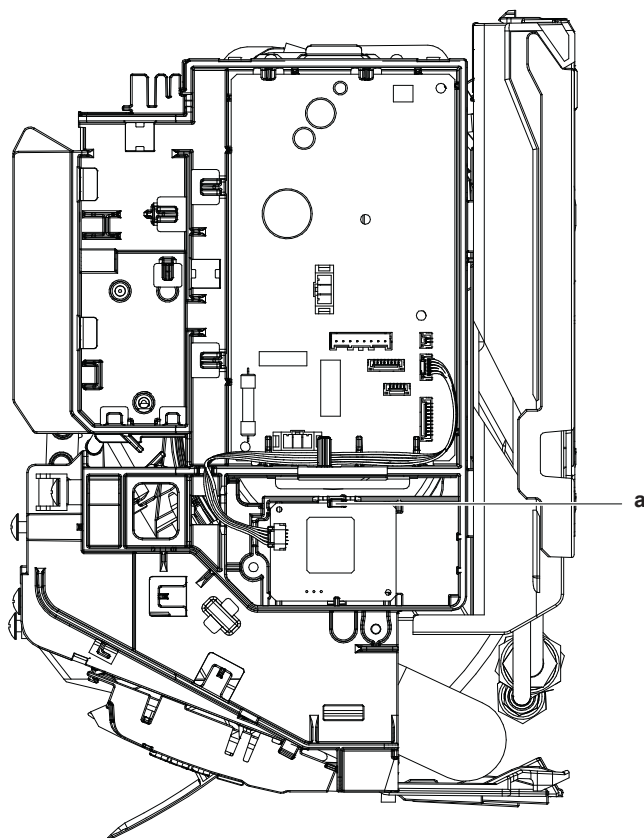

a Spona skrine elektrického zapojenia

## 6 Bezdrôtové spojenie LAN

Zákazník zodpovedá za poskytnutie:

- smartfónu alebo tabletu s minimálnou podporovanou verziou Android alebo iOS uvedenou na [app.daikineurope.com](http://app.daikineurope.com).
- Internetové pripojenie a komunikačné zariadenie, napr. modem, smerovač a pod.
- Prístupový bod bezdrôtovej siete LAN
- Nainštalovaná zadarmo aplikácia ONECTA

### 6.1 Predbežné opatrenia pri použití bezdrôtovej LAN

NEPOUŽÍVAJTE v blízkosti:

- **Zdravotnícke zariadenie.** Napr. osoby používajúce kardiostimulátory alebo defibrilátory. Tento výrobok môže spôsobiť elektromagnetické rušenie.
- **Automaticky ovládané zariadenie.** Napr. automatické dvere alebo zariadenie protipožiarneho alarmu. Tento výrobok môže spôsobiť chybné správanie sa zariadenia.
- **Mikrovlná pec.** Môže ovplyvniť komunikáciu bezdrôtovej LAN.

### 6.2 Inštalácia aplikácie ONECTA

- 1 Prejdite do Google Play (pre zariadenia Android) alebo App Store (pre zariadenia iOS) a hľadajte "ONECTA".
- 2 Dodržujte pokyny na obrazovke pre inštaláciu aplikácie ONECTA.

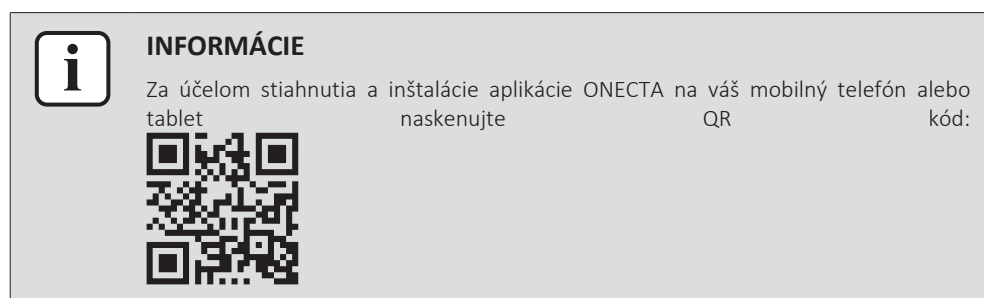

### 6.3 Nastavenie bezdrôtového pripojenia

Existujú dva spôsoby pripojenia bezdrôtového adaptéra k vášmu smart zariadeniu.

- **Pripojte bezdrôtovú LAN priamo k vášmu smart zariadeniu.**
- **Pripojte bezdrôtovú LAN k vašej domácej sieti.** Bezdrôtová LAN bude komunikovať s vašim smart zariadením vo vašej domácej sieti použitím modemu, smerovača alebo podobného zariadenia.

Viac informácií a často kladené otázky nájdete na [app.daikineurope.com](http://app.daikineurope.com).

- 1 Pred nastavením bezdrôtového spojenia zastavte prevádzku.
- 2 Pre výber menu nastavenia bezdrôtovej LAN použite bezdrôtové diaľkové ovládanie.

**Poznámka:** Počas nastavovania vždy nasmerujte bezdrôtové diaľkové ovládanie na prijímač infračerveného signálu na jednotke.

Menu	Popis
1	Kontrola stavu pripojenia
2	Nastavenie pripojenia WPS
R	Reset na štandard z výroby
oFF	VYP bezdrôtovej LAN

### 6.3.1 Potvrdenie stavu pripojenia bezdrôtovej LAN

- 1 V menu domovskej obrazovky stlačte a držte  najmenej 5 sekúnd, keď jednotka nie je v prevádzke.

**Výsledok:** Zobrazí sa SP (menu nastavenia bezdrôtového pripojenia). 1 bliká.

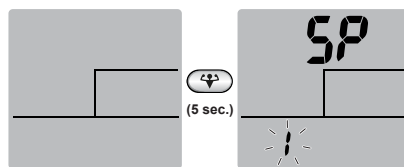

- 2 Stlačením  potvrdíte výber.

**Výsledok:** 1 bliká.

- 3 Na displeji vnútornej jednotky skontrolujte LED-ky prevádzky a časovača.

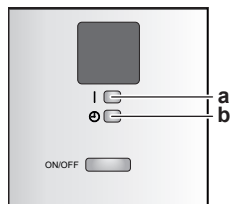

- a Prevádzková kontrolka LED  
b LED časovača

Ak LED prevádzky...	...a LED časovača...	...potom bezdrôtová LAN...
bliká	bliká	nie je pripojený
je vypnutá	bliká v intervale 0,5 sekundy	beží a je pripravená na pripojenie k domácej sieti tlačidlom WPS na smerovači.
je vypnutá	bliká v intervale 1 sekundy	<ul style="list-style-type: none"> <li>▪ pripojený k domácej sieti cez SSID + KEY.</li> <li>alebo</li> <li>▪ pripojený k domácej sieti tlačidlom WPS na smerovači.</li> </ul>

- 4 Stlačením tlačidla  ukončíte menu.

**Výsledok:** Displej sa vráti na štandardnú obrazovku.

### 6.3.2 Pripojenie bezdrôtovej LAN k vašej domácej sieti

Je možné pripojiť bezdrôtový adaptér k vašej domácej sieti:

- použitím tlačidla WPS (chránené nastavenie Wi-Fi) na smerovači (ak je k dispozícii),
- použitím SSID (Service Set Identifier) a KEY (heslo) - umiestnené na jednotke.

### Pripojenie použitím tlačidla WPS

- 1 V menu domovskej obrazovky držte  najmenej 5 sekúnd, keď jednotka nie je v prevádzke.

**Výsledok:** Menu SP zobrazí **1** bliká.

- 2 Zmeňte menu SP **1** stlačením jedenkrát alebo opakovane.

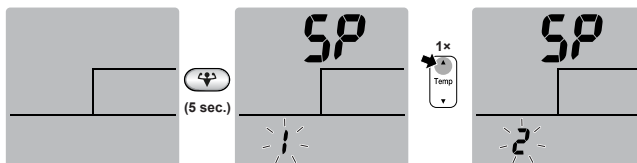

- 3 Stlačením  potvrdíte výber.

**Výsledok:** **2** bliká. LED časovača bliká v intervale 0,5 s a LED prevádzky je vypnutá.

- 4 Do približne 1 minúty stlačte tlačidlo WPS na vašom komunikačnom zariadení (napr. smerovač). Pozri návod k vášmu komunikačnému zariadeniu.

**Výsledok:** Ak je pripojenie k vášmu komunikačnému zariadeniu úspešné, LED časovača bliká v intervale 1,0 s a LED prevádzky je vypnutá.



#### INFORMÁCIE

Ak spojenie s vašim smerovačom nie je možné, skúste postup Pripojenie použitím čísla SSID a KEY.

- 5 Stlačením tlačidla  ukončíte menu.

**Výsledok:** Displej sa vráti na štandardnú obrazovku.

### 6.3.3 Návrat nastavenia pripojenia na štandardné nastavenie z výroby

Nastavenie spojenia vráťte na štandardné nastavenie z výroby v prípade, že chcete:

- odpojte bezdrôtovú LAN a komunikačné zariadenie (napr. Smerovač) alebo smart zariadenie,
- opakujte nastavenie, ak pripojenie nebolo úspešné.

- 1 V menu domovskej obrazovky držte  najmenej 5 sekúnd, keď jednotka nie je v prevádzke.

**Výsledok:** Menu SP zobrazí **1** bliká.

- 2 Zmeňte menu SP **1** stlačením dvakrát alebo opakovane.

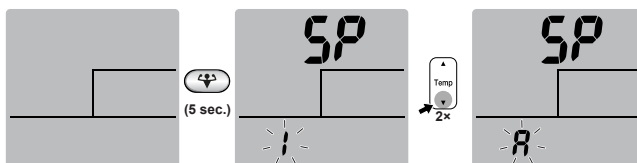

- 3 Držte stlačené  najmenej na 2 sekundy, aby sa výber potvrdil.

**Výsledok:** **R** bliká. LED-ky prevádzky a časovača súčasne blikajú v intervale 1 s. Nastavenie sa zmení na štandardné z výroby.

- 4 Stlačením tlačidla **CANCEL** ukončíte menu.

**Výsledok:** Displej sa vráti na štandardnú obrazovku.

### 6.3.4 Vypnutie bezdrôtového pripojenia LAN

Funkciu bezdrôtového pripojenia môžete vypnúť:

- 1 V menu domovskej obrazovky stlačte **Temp** na najmenej 5 sekúnd, keď jednotka nie je v prevádzke.

**Výsledok:** Menu SP zobrazí **!** ! bliká.

- 2 Zmeňte menu SP **OFF** stlačením **Temp** jedenkrát alebo opakovane.

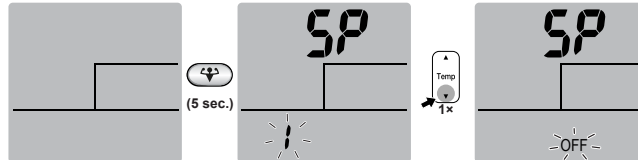

- 3 Držte stlačené **Temp** najmenej na 2 sekundy, aby sa výber potvrdil.

**Výsledok:** **OFF** bliká. LED-ky prevádzky a časovača striedavo blikajú v intervale 1 s. Komunikácia je vypnutá.

- 4 Stlačením tlačidla **CANCEL** ukončíte menu.

**Výsledok:** Displej sa vráti na štandardnú obrazovku.

## 7 Odovzdanie používateľovi

Po inštalácii a konfigurácii adaptéra odovzdajte tento návod na inštaláciu používateľovi a oboznámte ho/ju s nasledujúcimi bezpečnostnými predbežnými opatreniami.



### NEBEZPEČENSTVO

- NEROZOBERAJTE, NEUPRAVUJTE ani NEOPRAVUJTE adaptér. Môže dôjsť k požiaru, zásahu elektrickým prúdom alebo zraneniu.
- ZABRÁŇTE tomu, aby sa adaptér namočil. NEPOUŽÍVAJTE ho pri kúpaní či podobných aktivitách, pri ktorých sa používa voda. Mohlo by to spôsobiť zásah elektrickým prúdom alebo požiar.
- Adaptér NEPOUŽÍVAJTE v blízkosti zdravotníckych prístrojov či osôb používajúcich kardiostimulátor alebo defibrilátor. Môže to spôsobiť život ohrozujúcu elektromagnetickú interferenciu.
- Adaptér NEPOUŽÍVAJTE v blízkosti zariadení s automatickým ovládaním, ako sú napríklad automatické dvere či požiarny systém. Môže dôjsť k nehodám z dôvodu chybného fungovania týchto zariadení.
- V prípade abnormálneho pachu alebo zvuku, prehrievania alebo dymu vychádzajúceho z adaptéra ihneď odpojte vnútornú jednotku od elektrického napájania. V opačnom prípade môže dôjsť k požiaru alebo poruche. V takom prípade sa poraďte s predajcom.
- Ak vám adaptér spadne alebo sa poškodí, odpojte vnútornú jednotku od elektrického napájania. V opačnom prípade môže dôjsť k požiaru alebo poruche. V takom prípade sa poraďte s predajcom.



### POZNÁMKA

Adaptér nepoužívajte v blízkosti mikrovlnnej rúry. Môže to ovplyvniť komunikáciu s bezdrôtovou sieťou LAN.

## 8 Odstraňovanie problémov

### 8.1 Prehľad: odstraňovanie problémov

Táto kapitola opisuje, čo robiť v prípade výskytu problémov. Obsahuje informácie o riešení problémov na základe symptómov uvedených nižšie.

#### 8.1.1 Symptóm: adaptér NEREAGUJE na interakciu s vnútornou jednotkou

Možné príčiny	Náprava
Pripojovací kábel na pripojenie adaptéra k vnútornej jednotke nie je kompatibilný s jednotkou.	Skontrolujte, či ste pripojení ku kompatibilnej jednotke. V návode k vnútornej jednotke skontrolujte kompatibilitu vnútornej jednotky s adaptérom



## 9 Likvidácia



### POZNÁMKA

System sa **NEPOKÚŠAJTE** demontovať sami: demontáž systému, likvidáciu chladiacej zmesi, oleja a ostatných častí zariadenia **MUSÍ** prebiehať v súlade s platnými právnymi predpismi. Jednotky je **NUTNÉ** likvidovať v špeciálnych zariadeniach na spracovanie odpadu, čím je možné dosiahnuť jeho opätovné využitie, recykláciu a obnovu.

- Jednotky sú označené týmto symbolom:



To znamená, že elektrické a elektronické produkty **NIE** je možné likvidovať s netriedeným odpadom z domácností. System sa **NEPOKÚŠAJTE** demontovať sami: demontáž systému, likvidáciu chladiacej zmesi, oleja a ostatných častí zariadenia **MUSÍ** vykonávať len kvalifikovaný inštalatér a **MUSÍ** prebiehať v súlade s platnými právnymi predpismi.

Jednotky je **NUTNÉ** likvidovať v špeciálnych zariadeniach na spracovanie odpadu, čím je možné dosiahnuť jeho opätovné využitie, recykláciu a obnovu. Tým, že zabezpečíte, aby tento výrobok bol správne likvidovaný do odpadu, napomôžete zabrániť prípadným negatívnym vplyvom na životné prostredie a ľudské zdravie. Ďalšie informácie vám poskytne váš inštalatér alebo miestny úrad.





ERC



**DAIKIN ISITMA VE SOĞUTMA SİSTEMLERİ SAN.TİC. A.Ş.**

Gülsuyu Mahallesi, Fevzi Çakmak Caddesi, Burçak Sokak, No:20, 34848 Maltepe

İSTANBUL / TÜRKİYE

Tel: 0216 453 27 00

Faks: 0216 671 06 00

Çağrı Merkezi: 444 999 0

Web: [www.daikin.com.tr](http://www.daikin.com.tr)

Copyright 2022 Daikin

**DAIKIN EUROPE N.V.**

Zandvoordestraat 300, B-8400 Oostende, Belgium

4P712637-1 2022.11